



Instagram Facebook YouTube #Escaleleuchten

**ESCALE Möbel und Leuchten GmbH**  
Tannenweg 6  
D – 74838 Limbach

Telefon: + 49 (0) 62 87 / 92 06 0  
Telefax: + 49 (0) 62 87 / 92 06 52  
E-Mail: [info@escale.de](mailto:info@escale.de)  
E-Mail Export: [ex@escale.de](mailto:ex@escale.de)  
[www.escale.de](http://www.escale.de)

130923 Änderungen vorbehalten | subject to change

ESCALE | select 2023 - 2024



ESCALE select ... dekorative Leuchten für professionelle Anwendungen.

Als Tochterunternehmen der Linus Bopp Leuchten GmbH wurde die ESCALE Möbel & Leuchten GmbH im Jahr 1991 in Limbach/Odenwald gegründet. In über 30 Jahren haben wir uns dabei als eine der innovativsten und erfolgreichsten Marken für dekorative Leuchten & Lichtobjekte im – überwiegend – privaten Bereich etabliert.

Mit unserer neuen Kollektion ESCALE select bieten wir Ihnen nun eine besondere Auswahl herausragender Produkte & Lichtlösungen für den anspruchsvollsten Wohnbereich und darüber hinaus auch für Büroräume, Praxen, Hotellerie & Gastronomie sowie den gewerblichen Sektor.

ESCALE select wendet sich gezielt auch an Lichtplaner, (Innen-) Architekten, Ingenieure und Bauherren die – abseits konventioneller Ware – bewusst außergewöhnliche Akzente in Sachen Raum & Lichtgestaltung setzen möchten.

Der Fokus liegt dabei auf individueller & nutzerorientierter Anwendung in Verbindung mit optimaler Lichtwirkung & Nachhaltigkeit hinsichtlich Herstellung und etwaiger Reparatur.

ESCALE select Produkte sind deshalb auf Grund von Vielfalt und Technik besonders beratungsintensiv, tendenziell eher planungsorientiert und können – mehrheitlich – auch im Bereich SmartHome und KNX/DALI eingesetzt werden ... darum bleiben diese Artikel bei der Vermarktung dem stationären Handel vorbehalten und werden nicht online angeboten.

ESCALE & ESCALE select ... BESONDERE LEUCHTEN FÜR BESONDERE MENSCHEN.

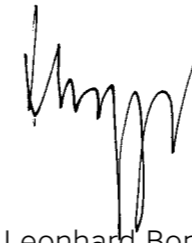

Leonhard Bopp  
(Firmeninhaber in 3. Generation)



© f ▶ #Escaleleuchten

# INHALT | CONTENT

## select 2023 - 2024

### KOLLEKTION | COLLECTION

MIDNIGHT Tech Spot & Tech Spot · pro	04 - 11
MIDNIGHT Pendelleuchten   hanging lamps	12 - 25
MIDNIGHT Stehleuchte   floor lamp	26 - 31
MIDNIGHT Spots	32 - 39
MIDNIGHT Deckenleuchte   ceiling lamp	40 - 47
MIDNIGHT Oberflächen   surfaces	48 - 49
OPUS 2.0	50 - 61
LOUD · pro	62 - 69
BLADE · pro	70 - 79
BLADE SPOT · pro	80 - 85
BLADE OPEN · pro	86 - 91

### WEITERE INFORMATIONEN | FURTHER INFORMATIONS

BLADE Info	92 - 95
Informationen zu · pro   information on · pro	96 - 97
Versorgungskits   supply kits	98 - 103
Verbindungssets   connection sets	104 - 105
Anwendungsbeispiele   application examples	106 - 109
Lichtsteuerung   lighting control	110 - 110
Garantie   warranty	111 - 111
Index	112 - 115
Kontakt   contact	116 - 116





### TECH-SPOT

Mit dem neuen Midnight Tech-Spot / Midnight Tech-Spot „pro“ schaffen wir die perfekte Symbiose von Licht, Form und Funktion.

Dabei bleiben die charakteristischen und unverwechselbaren Midnight-Features aus 3 verschiedenen Korpus und 4 verschiedenen Ring-Oberflächen selbstverständlich erhalten.

In Sachen Dimension setzen Midnight Tech-Spot & Midnight Tech-Spot „pro“ mit einem Ring-Durchmesser von 17cm zweifellos ein klares Statement in Sachen Raumgestaltung, Ausleuchtung und Effizienz.

Mit seinem dreh-/kippbaren Lichtelement inkl. gemeinsam schalt-/dimmbaren (TRIAC) Ober-/Unterlicht und der in 4 Stufen (2.700K / 3.000K / 3.500K / 4.000K) manuell einstellbaren Lichtfarbe ist der Midnight Tech-Spot unsere konventionelle Lösung für viele Anwendungsbereiche im – überwiegend – privaten Bereich.

Für einen noch anspruchsvolleren Einsatz im Projekt-/Objektbereich bietet alternativ der Midnight Tech-Spot „pro“ durch das bereits werkseitig integrierte, sekundärseitige Casambi-Modul (SmartHome) einen weiteren Mehr-Wert in Sachen getrennt(!) schalt-/ sowie stufenlos(!) dimm-/farbsteuerbarem Ober-/Unterlicht von 2.700-4.000K.

Hoher Bedienkomfort und ein annähernd perfektes Dimmergebnis für den Nutzer zeichnen die Verwendung dieser Variante zusätzlich aus.

### TECH-SPOT

With the new Midnight Tech-Spot / Midnight Tech-Spot „pro“ we create the perfect symbiosis of light, form and function.

Of course, the characteristic and unmistakable Midnight features of 3 different bodies and 4 different ring surfaces are retained.

In terms of dimension, Midnight Tech-Spot & Midnight Tech-Spot „pro“ with a ring diameter of 17cm undoubtedly make a clear statement in terms of room design, illumination and efficiency.

With its rotatable/tiltable light element incl. switchable/dimmable (TRIAC) upper/lower light (TRIAC) and the manually adjustable light colour in 4 levels (2,700K / 3,000K / 3,500K / 4,000K), the Midnight Tech-Spot is our conventional solution for many areas of application in the - predominantly - private sector.

For even more sophisticated use in the project /project area, the Midnight Tech spot „pro“ alternatively offers further added value in terms of separately(!) switchable/ dimmable upper/lower light and continuous(!) control of the light colour from 2,700-4,000K thanks to the Casambi module (SmartHome) already integrated at the factory on the secondary side.

High ease of use and an almost perfect dimming result for the user also characterise the use of this variant.

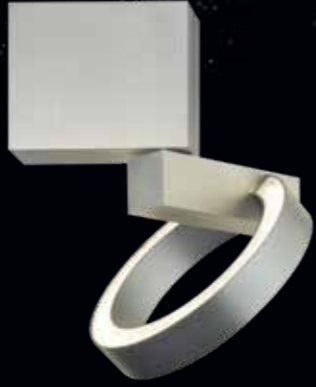

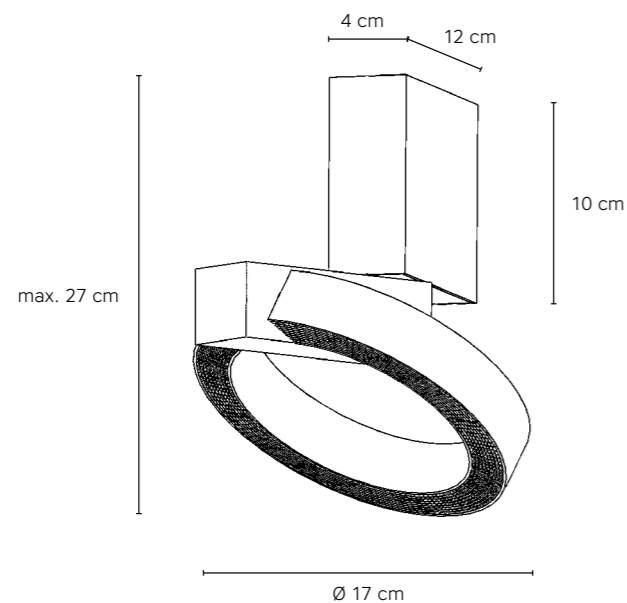

### MIDNIGHT TECH-SPOT · pro

... 610 00

Ober-/ Unterlicht getrennt schaltbar, getrennt stufenlos dimm- und farbsteuerbar über eingebautes Casambi-Modul | Upper/lower light separately switchable, separately infinitely dimmable and colour controllable via built-in Casambi module



### LEUCHTMITTEL | LAMP

Lumen cpl.: 3.500 lm @ 2.700 K / 3.800 lm @ 4.000 K / Ra95

Watt cpl.: 30

EEK / EEC: E



### MIDNIGHT TECH-SPOT

... 620 00

Ober-/ Unterlicht gemeinsam schalt-/ TRIAC dimmbar, Farbtemperatur in 4 Stufen (2.700 K / 3.000 K / 3.500 K / 4.000 K) manuell einstellbar

Upper/ lower light can be switched/dimmed together\*, colour temperature manually adjustable in 4 steps (2,700 K / 3,000 K / 3,500 K / 4,000 K)



### LEUCHTMITTEL | LAMP

Lumen cpl.: 3.500 lm @ 2.700 K / 3.570 lm @ 3.000 K / 3.690 lm @ 3.500 K / 3.800

lm @ 4.000 K / Ra95 / Watt cpl.: 30

EEK / EEC: E

### DESIGN

Mosru Mohiuddin 2022

RING OBERFLÄCHEN RING SURFACES	KORPUS   CASE		
	weiß white	Alu geschliffen smoothed alum.	schwarz black
Aluminium eloxal anodized aluminium	882 ... 00	886 ... 00	893 ... 00
taupe eloxal anodized taupe	884 ... 00	889 ... 00	895 ... 00
anthrazit eloxal anodized anthracite	885 ... 00	890 ... 00	896 ... 00
gold eloxal anodized gold	904 ... 00	905 ... 00	906 ... 00







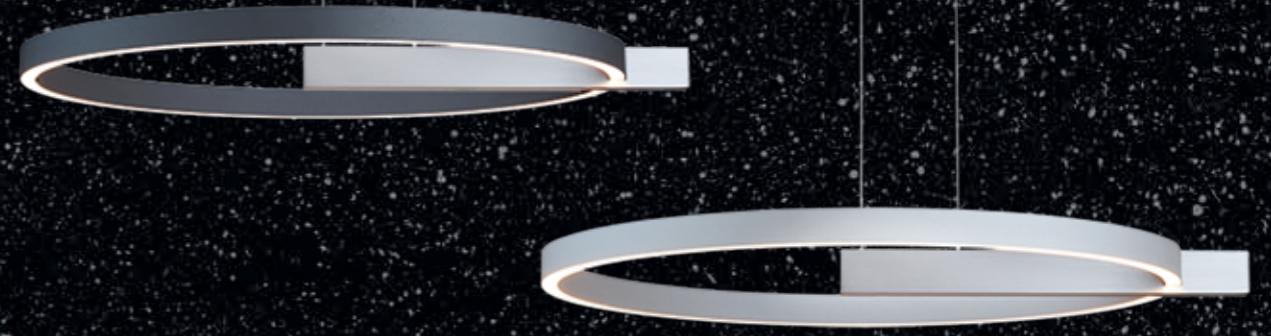

### STUFENLOSE HÖHENVERSTELLUNG CONTINUOUS HEIGHT ADJUSTMENT

Alle MIDNIGHT Pendelleuchten sind mit unsichtbarer, stufenloser Höhenverstellung (vario Liftsystem) ausgestattet und sind ebenso an Dachschrägen bis max. 35° einsetzbar. Sonderausführungen mit Kabelverlängerungen auf Anfrage (Einzelfertigung) möglich. Bei Fragen kontaktieren Sie uns gerne.

All MIDNIGHT hanging lamps are equipped with invisible, infinitely variable height adjustment (vario lift system) and can also be hung on sloped ceilings with a maximum slope of 35°. Custom-manufactured versions with longer cables are available on request. If you have any questions, please contact us.

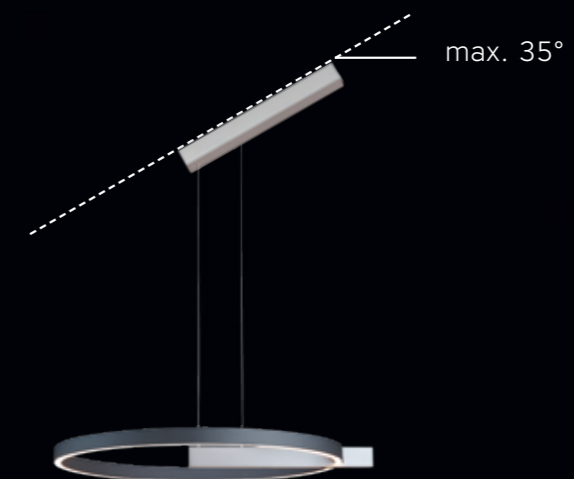

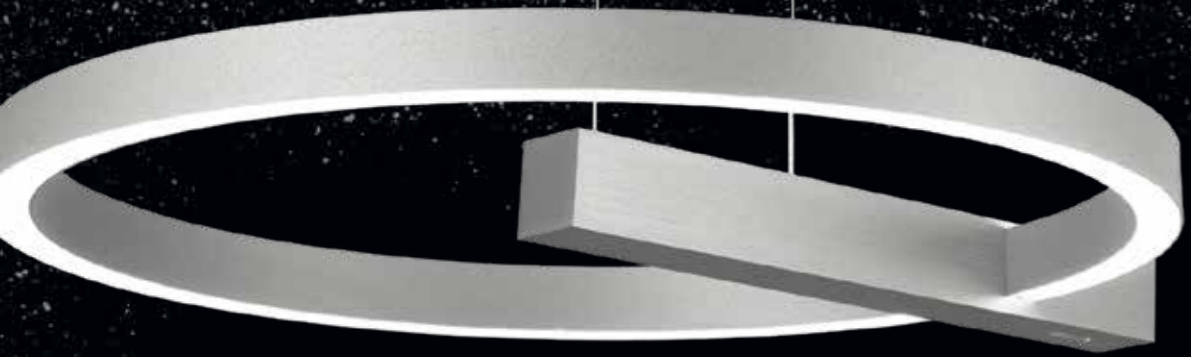

### GESTENSTEUERUNG

Die Pendelleuchten der Serie MIDNIGHT sind mit 2 Sensoren ausgestattet, über die Sie die Leuchte getrennt (ein-/aus-)schalten, stufenlos dimmen und die Farbtemperatur stufenlos anpassen können. Diese befinden sich jeweils an der Ober- und Unterseite der Leuchte. Das Ober- und Unterlicht des Rings lässt sich dadurch einzeln und individuell einstellen.

Variable Lichtstimmung durch Anpassung der Farbtemperatur von 2.000 - 5.000 K.

### GESTURE CONTROL

The pendant luminaires of the MIDNIGHT series are equipped with 2 sensors via which you can switch the luminaire separately (on/off), dim it continuously and adjust the colour temperature steplessly. These are located on the top and bottom of the luminaire respectively. The upper and lower light of the ring can thus be adjusted individually and individually.

Mutable lighting ambience by changing colour temperature from 2,000 - 5,000 K.

### FUNK-SYNCHRONISATION

Die Pendelleuchten der Serie MIDNIGHT sind/können mit einer Funk-Synchronisation ausgestattet werden. Diese Funktion ermöglicht es Ihnen, bis zu 10 Leuchten (incl. LEADER) in einem Bereich von 25 m gleichzeitig per Funk an nur einem Pendel zu steuern. Hierbei übernimmt der LEADER die Regelung und Steuerung der Lichteinstellungen für alle dem LEADER zugeordneten Pendelleuchten (FOLLOWER).

### WIRELESS SYNCHRONIZATION

The hanging lamps of the MIDNIGHT series are/can be equipped with radio synchronization. This function allows you to wirelessly control up to 10 lamps (incl. LEADER) within a range of 25 m at the same time on only one hanging lamp. When this function is used, the LEADER regulates and controls the light settings for all hanging lamps (FOLLOWER) assigned to the LEADER.



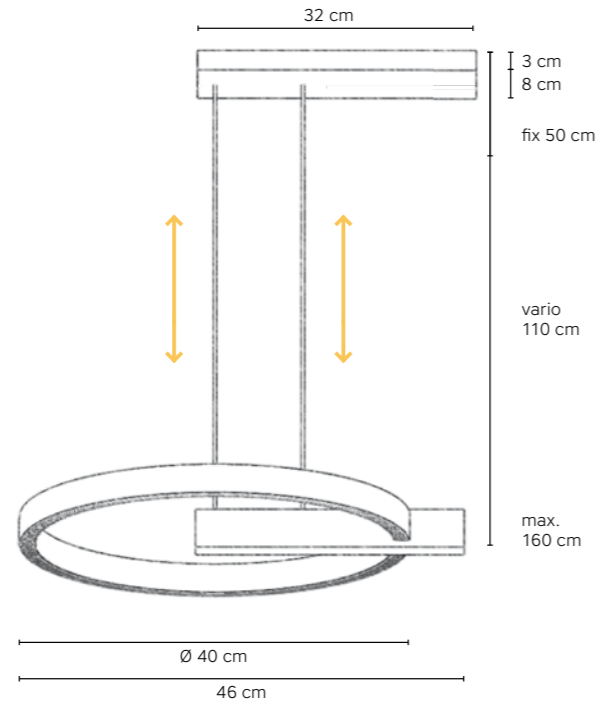

**MIDNIGHT vario - single Ø 40 CM  
PENDELLEUCHE | HANGING LAMP**

... 912 00

Ober-/ Unterlicht über Gestensteuerung getrennt schaltbar, getrennt stufenlos dimm- und farbsteuerbar von 2.000 - 5.000 K; Höhenverstellung über Liftsystem | Upper/lower light separately switchable via gesture control, separately infinitely dimmable and colour controllable from 2,000 - 5,000 K; height adjustment via lift system

... 932 00 

mit Funksynchronisation | with radio synchronisation

**LEUCHTMITTEL | LAMP**

Ra90 | 2.048 lm (21 W) @ 2.000 K || Ra90 | 2.608 lm (17 W) @ 5.000 K





Ra90 | 2.048 lm (21 W) @ 2.000 K || Ra90 | 2.608 lm (17 W) @ 5.000 K

EEK / EEC: E



**DESIGN**

Mosru Mohiuddin 2018-2021

	KORPUS   CASE		
RING OBERFLÄCHEN RING SURFACES	weiß white	Alu geschliffen smoothed alum.	schwarz black
 Aluminium eloxal anodized aluminium	<b>882 ... 00</b>	<b>886 ... 00</b>	<b>893 ... 00</b>
 taupe eloxal anodized taupe	<b>884 ... 00</b>	<b>889 ... 00</b>	<b>895 ... 00</b>
 anthrazit eloxal anodized anthracite	<b>885 ... 00</b>	<b>890 ... 00</b>	<b>896 ... 00</b>
 gold eloxal anodized gold	<b>904 ... 00</b>	<b>905 ... 00</b>	<b>906 ... 00</b>

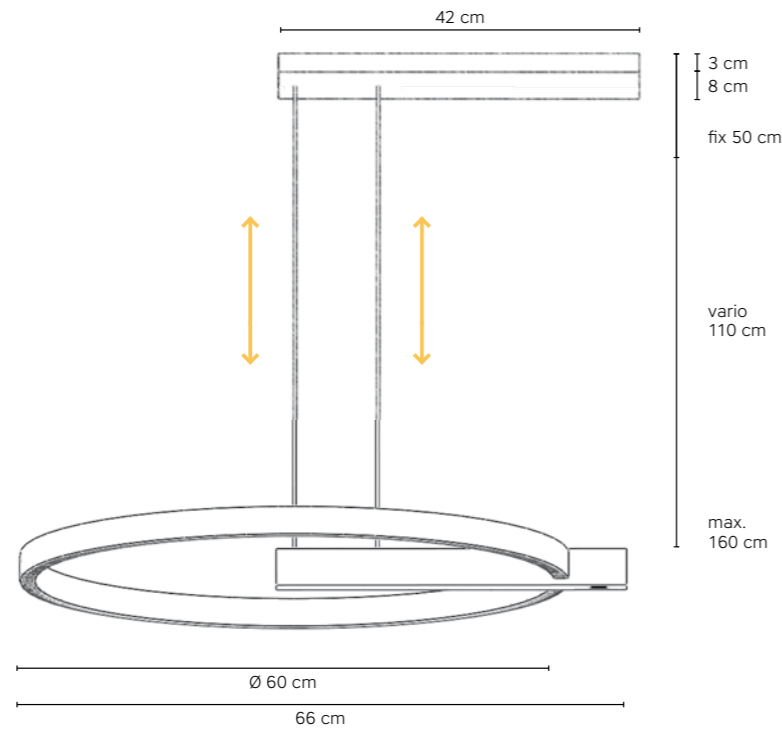

**MIDNIGHT vario - single Ø 60 CM  
PENDELLEUCHE | HANGING LAMP**

... 913 00

Ober-/ Unterlicht über Gestensteuerung getrennt schaltbar, getrennt stufenlos dimm- und farbsteuerbar von 2.000 - 5.000 K; Höhenverstellung über Liftsystem | Upper/lower light separately switchable via gesture control, separately infinitely dimmable and colour controllable from 2,000 - 5,000 K; height adjustment via lift system

... 943 00 

mit Funksynchronisation | with radio synchronisation

**LEUCHTMITTEL | LAMP**





Ra90 | 3.400 lm (35 W) @ 2.000 K || Ra90 | 3750 lm (25 W) @ 5.000 K

Ra90 | 3.400 lm (35 W) @ 2.000 K || Ra90 | 3750 lm (25 W) @ 5.000 K  
EEK / EEC: E



**DESIGN**

Mosru Mohiuddin 2018-2021

RING OBERFLÄCHEN RING SURFACES	KORPUS   CASE		
	weiß white	Alu geschliffen smoothed alum.	schwarz black
 Aluminium eloxal anodized aluminium	<b>882 ... 00</b>	<b>886 ... 00</b>	<b>893 ... 00</b>
 taupe eloxal anodized taupe	<b>884 ... 00</b>	<b>889 ... 00</b>	<b>895 ... 00</b>
 anthrazit eloxal anodized anthracite	<b>885 ... 00</b>	<b>890 ... 00</b>	<b>896 ... 00</b>
 gold eloxal anodized gold	<b>904 ... 00</b>	<b>905 ... 00</b>	<b>906 ... 00</b>



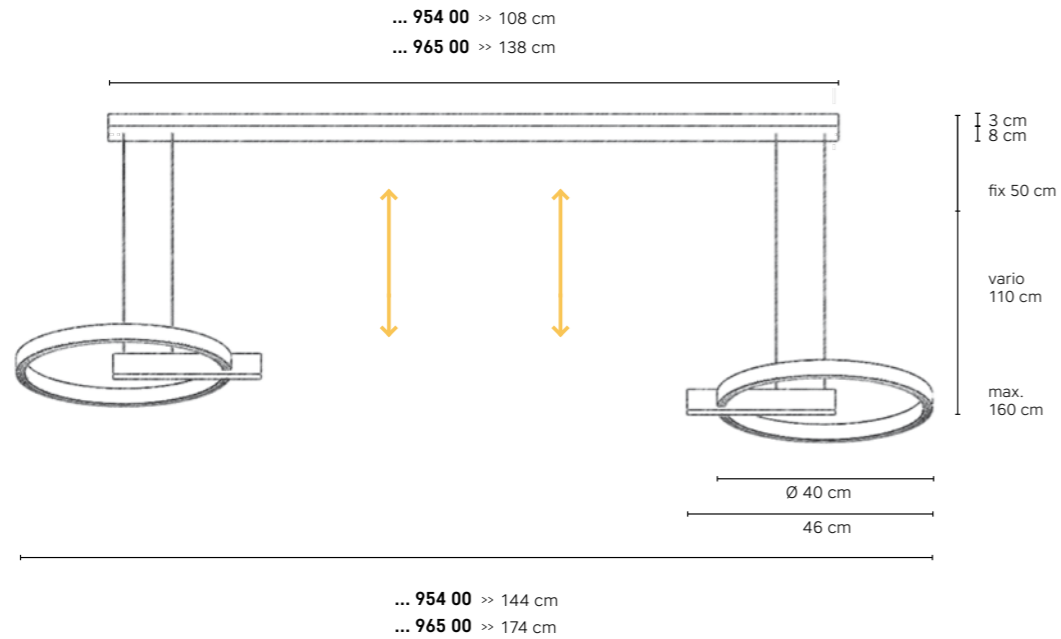

**MIDNIGHT vario - double Ø 40 CM  
PENDELLEUCHE | HANGING LAMP**

... 954 00   
... 965 00

Ober-/ Unterlicht über Gestensteuerung getrennt schaltbar, getrennt stufenlos dimm- und farbsteuerbar von 2.000 - 5.000 K; mit Funksynchronisation; Höhenverstellung über Liftsystem  
Upper/lower light separately switchable via gesture control, separately infinitely dimmable and colour controllable from 2,000 - 5,000 K; with radio synchronisation; height adjustment via lift system

**LEUCHTMITTEL | LAMP**

Ra90 | 4.096 lm (42 W) @ 2.000 K || Ra90 | 5.216 lm (34 W) @ 5.000 K  
 Ra90 | 4.096 lm (42 W) @ 2.000 K || Ra90 | 5.216 lm (34 W) @ 5.000 K  
EEK / EEC: E



**DESIGN**

Mosru Mohiuddin 2018-2021

RING OBERFLÄCHEN RING SURFACES	KORPUS   CASE		
	weiß white	Alu geschliffen smoothed alum.	schwarz black
Aluminium eloxal anodized aluminium	<b>882 ... 00</b>	<b>886 ... 00</b>	<b>893 ... 00</b>
taupe eloxal anodized taupe	<b>884 ... 00</b>	<b>889 ... 00</b>	<b>895 ... 00</b>
anthrazit eloxal anodized anthracite	<b>885 ... 00</b>	<b>890 ... 00</b>	<b>896 ... 00</b>
gold eloxal anodized gold	<b>904 ... 00</b>	<b>905 ... 00</b>	<b>906 ... 00</b>



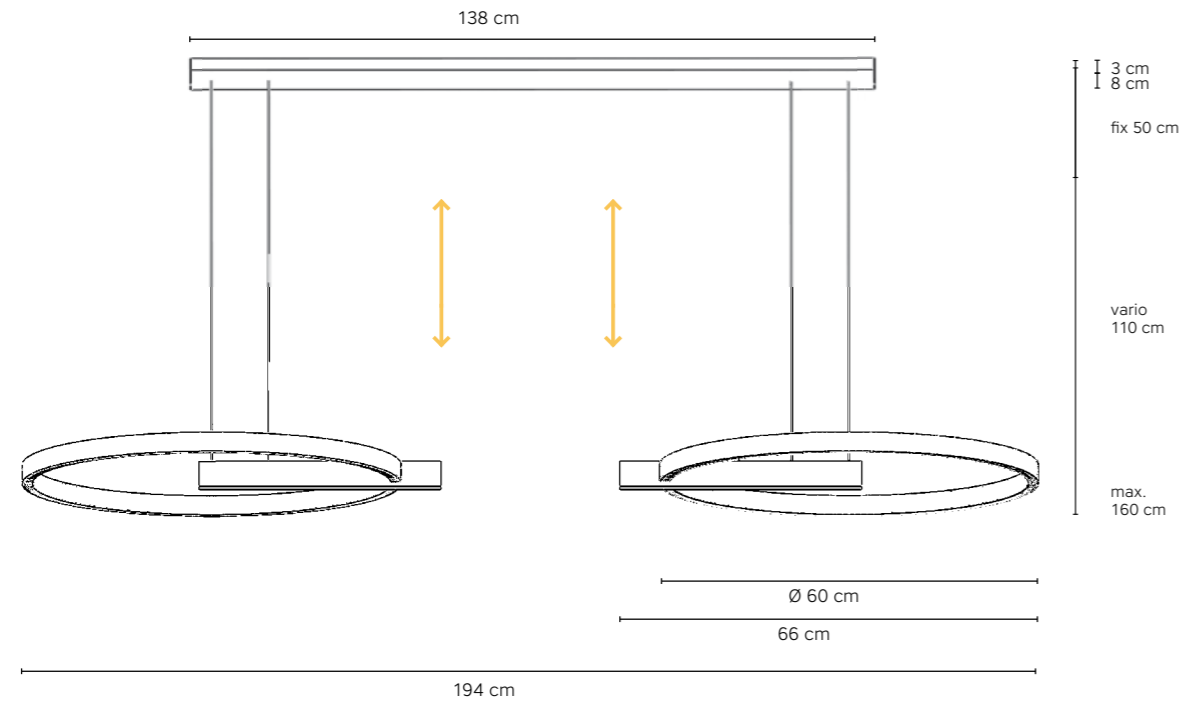

**MIDNIGHT vario - double Ø 60 CM  
PENDELLEUCHTE | HANGING LAMP**

... 976 00

Ober-/ Unterlicht über Gestensteuerung getrennt schaltbar, getrennt stufenlos dimm- und farbsteuerbar von 2.000 - 5.000 K; mit Funksynchronisation; Höhenverstellung über Liftsystem  
Upper/lower light separately switchable via gesture control, separately infinitely dimmable and colour controllable from 2,000 - 5,000 K; with radio synchronisation; height adjustment via lift system

**LEUCHTMITTEL | LAMP**

Ra90 | 6.800 lm (70 W) @ 2.000 K || Ra90 | 7.500 lm (50 W) @ 5.000 K  
 Ra90 | 6.800 lm (70 W) @ 2.000 K || Ra90 | 7.500 lm (50 W) @ 5.000 K  
EEK / EEC: E



**DESIGN**

Mosru Mohiuddin 2018-2021

RING OBERFLÄCHEN RING SURFACES	KORPUS   CASE		
	weiß white	Alu geschliffen smoothed alum.	schwarz black
Aluminium eloxal anodized aluminium	<b>882 976 00</b>	<b>886 976 00</b>	<b>893 976 00</b>
taupe eloxal anodized taupe	<b>884 976 00</b>	<b>889 976 00</b>	<b>895 976 00</b>
anthrazit eloxal anodized anthracite	<b>885 976 00</b>	<b>890 976 00</b>	<b>896 976 00</b>
gold eloxal anodized gold	<b>904 976 00</b>	<b>905 976 00</b>	<b>906 976 00</b>





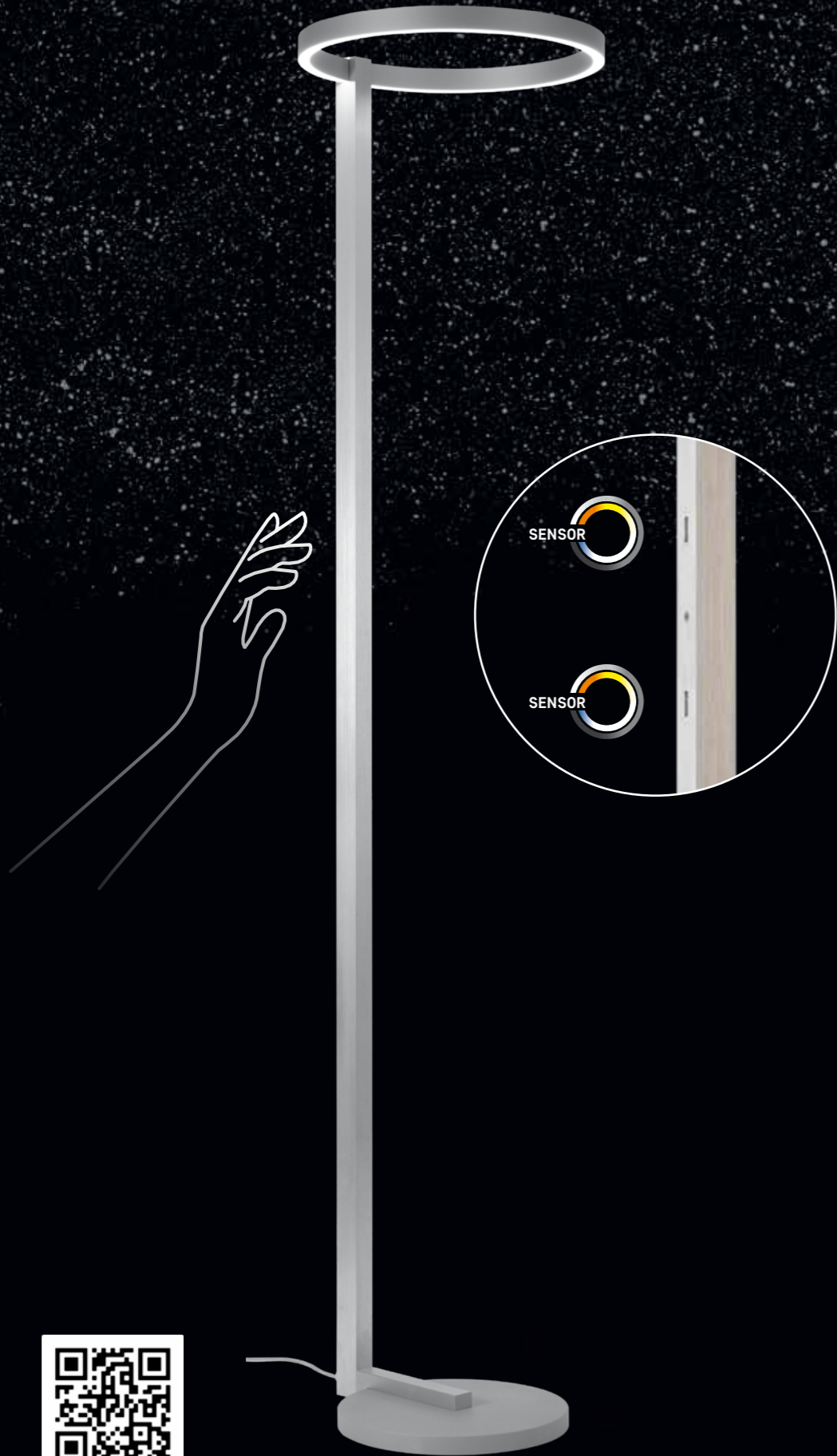

### GESTENSTEUERUNG

Die Stehleuchten der Serie MIDNIGHT sind mit 2 Sensoren ausgestattet, über die Sie die Leuchte getrennt (ein-/aus-)schalten, stufenlos dimmen und die Farbtemperatur stufenlos anpassen können. Diese befinden sich jeweils an der Rückseite der Leuchte. Das Ober- und Unterlicht des Rings lässt sich dadurch einzeln und individuell einstellen.

Variable Lichtstimmung durch Anpassung der Farbtemperatur von 2.000 - 5.000 K.

### GESTURE CONTROL

The floor lamps of the MIDNIGHT series are equipped with 2 sensors via which you can switch the luminaire separately (on/off), dim it continuously and adjust the colour temperature steplessly. These are each located on the back of the luminaire. The upper and lower light of the ring can thus be adjusted individually and individually.

Mutable lighting ambience by changing colour temperature from 2,000 - 5,000 K.

kaltweiß / cold white

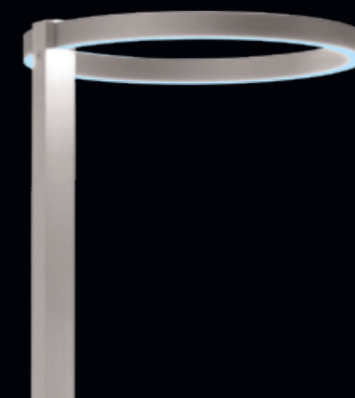

neutralweiß / neutral white



warmweiß / warm white





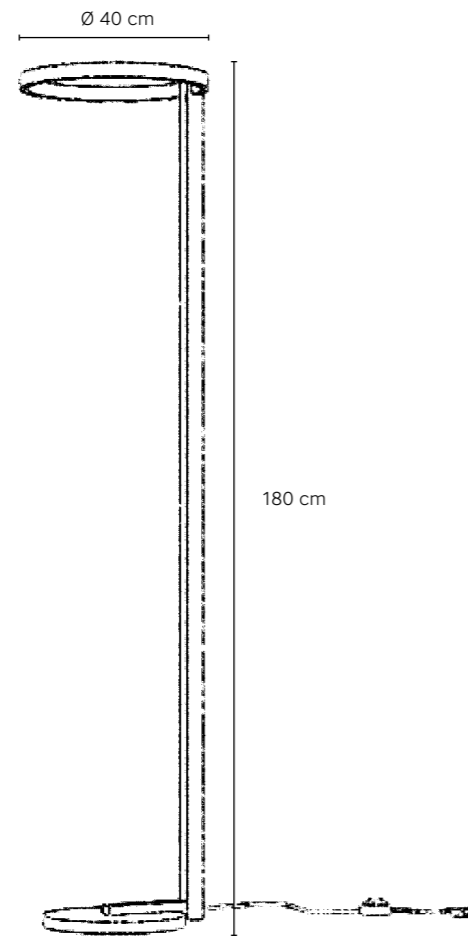

**STEHLEUCHE  
FLOOR LAMP**

... 402 00

Ober-/ Unterlicht über Gestensteuerung getrennt schaltbar, getrennt stufenlos dimm- und farbsteuerbar von 2.000 - 5.000 K | Upper/lower light separately switchable via gesture control, separately infinitely dimmable and colour controllable from 2,000 - 5,000 K

**LEUCHTMITTEL | LAMP**

☑ Ra90 | 2.048 lm (21 W) @ 2.000 K || Ra90 | 2.608 lm (17 W) @ 5.000 K

☒ Ra90 | 2.048 lm (21 W) @ 2.000 K || Ra90 | 2.608 lm (17 W) @ 5.000 K  
EEK / EEC: E



**DESIGN**

Mosru Mohiuddin 2018/2019

	KORPUS   CASE		
<b>RING- UND SOCKEL-OBERFLÄCHEN RING AND BASE SURFACES</b>	weiß white	Alu geschliffen smoothed alum.	schwarz black
● Aluminium eloxal anodized aluminium	<b>882 402 00</b>	<b>886 402 00</b>	<b>893 402 00</b>
● taupe eloxal anodized taupe	<b>884 402 00</b>	<b>889 402 00</b>	<b>895 402 00</b>
● anthrazit eloxal anodized anthracite	<b>885 402 00</b>	<b>890 402 00</b>	<b>896 402 00</b>
● gold eloxal anodized gold	<b>904 402 00</b>	<b>905 402 00</b>	<b>906 402 00</b>

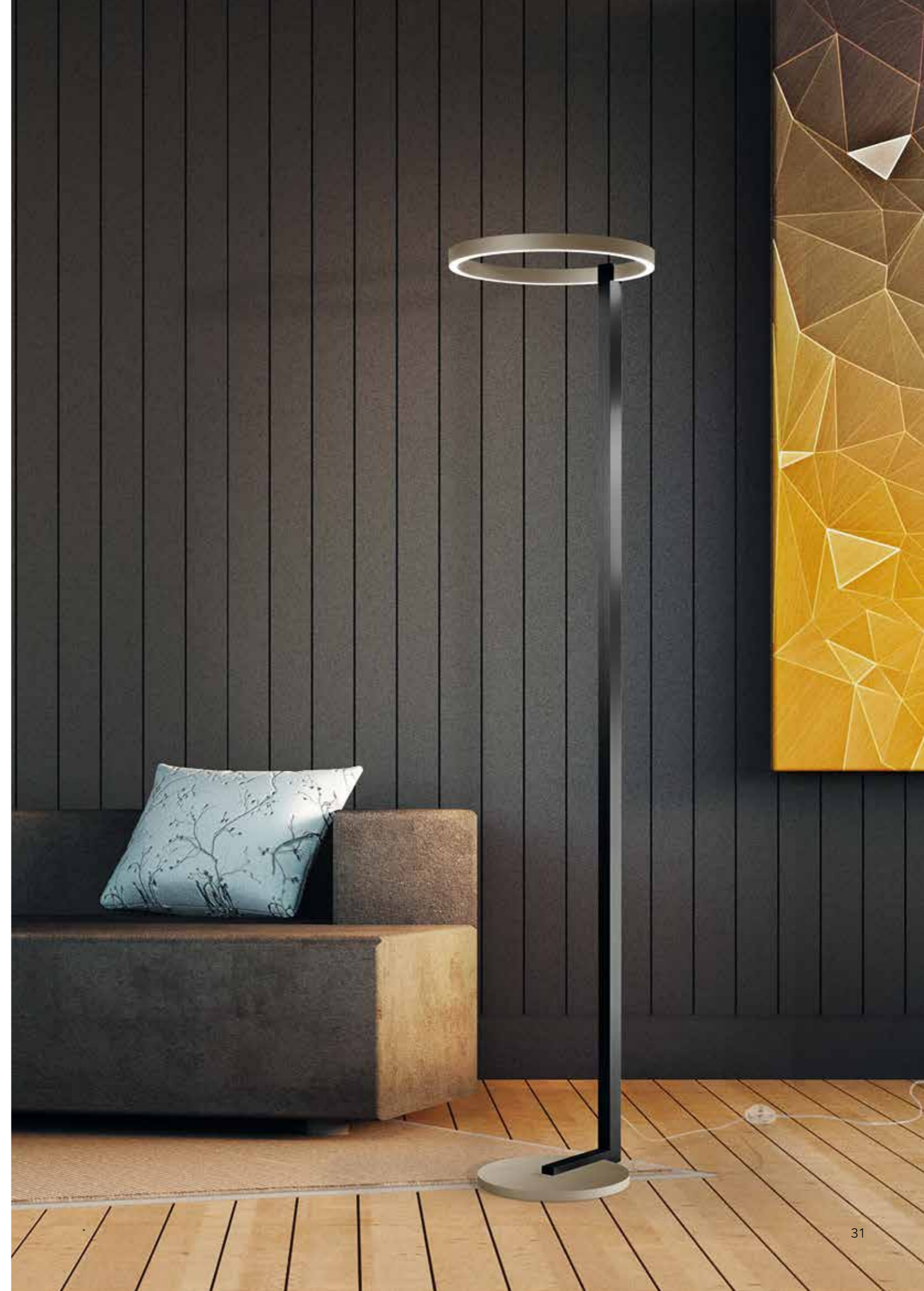





Mit den Leuchten der Serie MIDNIGHT interpretieren wir den Anspruch an designorientierten, funktionalen und zeitlos schönen Ringleuchten auf unsere Weise neu.

With the lamps in the MIDNIGHT series, we have reinterpreted the idea of design-oriented, functional, and timeless beautiful "ring lamps" in our own way.

Basierend auf einer eigenständigen Formensprache begeistert MIDNIGHT dabei durch den Einsatz innovativer Technik und einer Fülle von hochwertigen Oberflächen die individuell kombiniert werden können.

Based on its unique design vocabulary, the MIDNIGHT series will appeal to you through its use of innovative technology and an abundance of high quality surfaces that can be combined any way you want.



LICHTELEMENTE DREH-/ KIPPBAR | LIGHT ELEMENTS TILTABLE, ROTATABLE

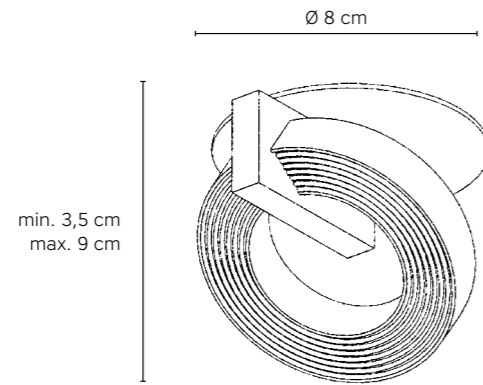

**EINBAU-SPOT | BUILT-IN-LIGHT**

... 000 09

TRIAC dimmbar; Lichtelement dreh-/kippbar  
TRIAC dimmable; light element tiltable, rotatable

**LEUCHTMITTEL | LAMP**

Ra90 | 850 lm (6 W) @ 2.700 K  
EEK / EEC: E

**SMART HOME** optional | optionally

077 000 00 Casambi Modul

**DESIGN**

Mosru Mohiuddin 2018/2019

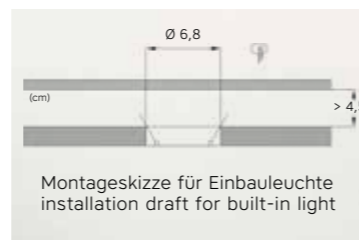

	KORPUS   CASE		
<b>RING OBERFLÄCHEN</b> <b>RING SURFACES</b>	weiß white	Alu geschliffen smoothed alum.	schwarz black
Aluminium eloxal anodized aluminium	<b>882 000 09</b>	<b>886 000 09</b>	<b>893 000 09</b>
taupe eloxal anodized taupe	<b>884 000 09</b>	<b>889 000 09</b>	<b>895 000 09</b>
anthrazit eloxal anodized anthracite	<b>885 000 09</b>	<b>890 000 09</b>	<b>896 000 09</b>
gold eloxal anodized gold	<b>904 000 09</b>	<b>905 000 09</b>	<b>906 000 09</b>



AUFBAU-SPOTS | SURFACE-MOUNTED SPOTS

SPOT 1-FLAMMIG | SPOT 1-LIGHT

... 600 09

TRIAC dimmbar;  
Lichtelement dreh-/kipfbar  
TRIAC dimmable; light element tiltable,  
rotatable

LEUCHTMITTEL | LAMP

Ra90 | 850 lm (6 W)  
850 lm cpl. @ 2.700 K  
EEK / EEC: E

SMART HOME optional | optionally  
077 000 00 Casambi Modul

DESIGN

Mosru Mohiuddin 2018/2019

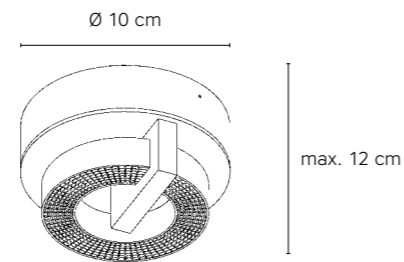

SPOT 1-FLAMMIG | SPOT 1-LIGHT

... 601 09

TRIAC dimmbar;  
Lichtelement dreh-/kipfbar  
TRIAC dimmable; light element tiltable,  
rotatable

LEUCHTMITTEL | LAMP

Ra90 | 850 lm (6 W)  
850 lm cpl. @ 2.700 K  
EEK / EEC: E

SMART HOME optional | optionally  
077 000 00 Casambi Modul

DESIGN

Mosru Mohiuddin 2018/2019

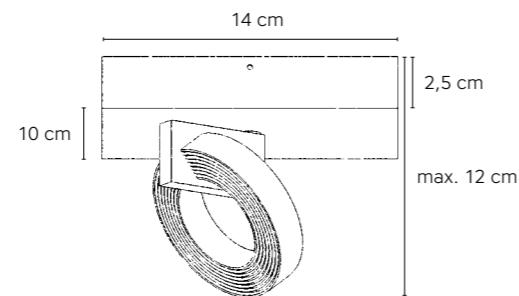

RING OBERFLÄCHEN RING SURFACES	KORPUS   CASE		
	weiß white	Alu geschliffen smoothed alum.	schwarz black
Aluminium eloxal anodized aluminium	882 ... 09	886 ... 09	893 ... 09
taupe eloxal anodized taupe	884 ... 09	889 ... 09	895 ... 09
anthrazit eloxal anodized anthracite	885 ... 09	890 ... 09	896 ... 09
gold eloxal anodized gold	904 ... 09	905 ... 09	906 ... 09

SPOT 2-FLAMMIG | SPOT 2-LIGHT

... 602 09

TRIAC dimmbar;  
Lichtelemente dreh-/kipfbar  
TRIAC dimmable; light elements  
tiltable, rotatable

LEUCHTMITTEL | LAMP

Ra90 | 2 x 850 lm (6 W)  
1.700 lm cpl. @ 2.700 K  
EEK / EEC: E

SMART HOME optional | optionally  
077 000 00 Casambi Modul

DESIGN

Mosru Mohiuddin 2018/2019

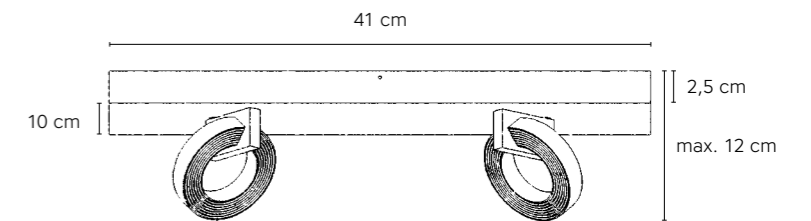

SPOT 3-FLAMMIG | SPOT 3-LIGHT

... 603 09

TRIAC dimmbar;  
Lichtelemente dreh-/kipfbar  
TRIAC dimmable; light elements  
tiltable, rotatable

LEUCHTMITTEL | LAMP

Ra90 | 3 x 850 lm (6 W)  
2.550 lm cpl. @ 2.700 K  
EEK / EEC: E

SMART HOME optional | optionally  
077 000 00 Casambi Modul

DESIGN

Mosru Mohiuddin 2018/2019

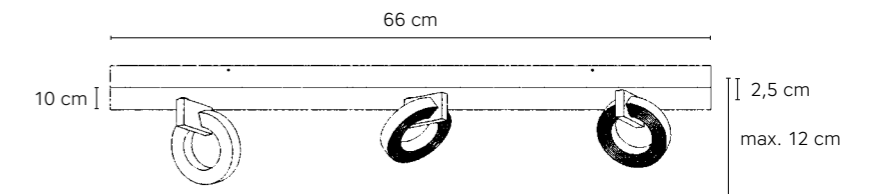

RING OBERFLÄCHEN RING SURFACES	KORPUS   CASE		
	weiß white	Alu geschliffen smoothed alum.	schwarz black
Aluminium eloxal anodized aluminium	882 ... 09	886 ... 09	893 ... 09
taupe eloxal anodized taupe	884 ... 09	889 ... 09	895 ... 09
anthrazit eloxal anodized anthracite	885 ... 09	890 ... 09	896 ... 09
gold eloxal anodized gold	904 ... 09	905 ... 09	906 ... 09



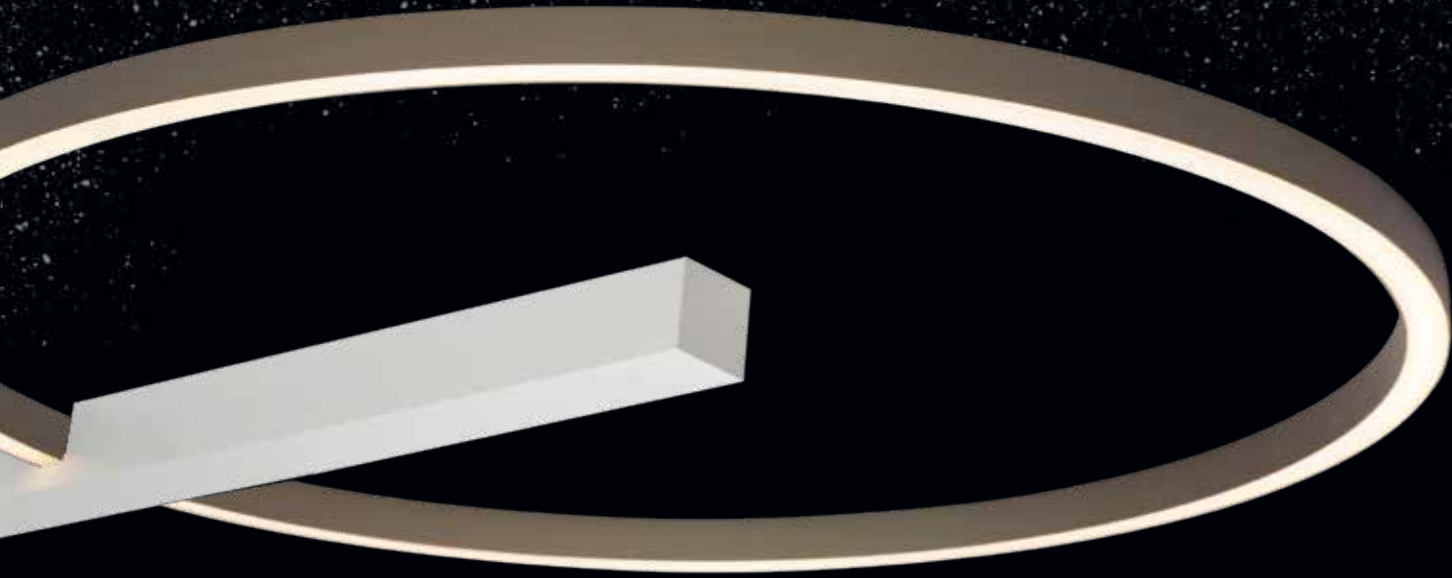

## INTELLIGENTE LICHTSTEUERUNG MIT SMART HOME

Einfache Bedienung. Stufenloses Dimmen. Individuelle Anpassungen. Energieeffizientes Wohnen. Das sind die Schlagworte für intelligente Lichtsteuerung mit Smart Home.

Mit dem optional erhältlichen Casambi-Modul und der kostenlosen Casambi-App lassen sich alle Deckenleuchten und Spots der MIDNIGHT Serie einfach und intuitiv bedienen.

Die Kommunikation zwischen Ihrem Smart Media Gerät und Ihren Leuchten erfolgt über Bluetooth.

Unabhängig von der App können Sie mit einem normalen Wandschalter und einem in die Leuchte eingebauten Casambi Modul Ihre Leuchte dimmen.

Die smarte Casambi Technik bietet Ihnen darüber hinaus die Möglichkeit, individuelle Lichtszenen zu gestalten oder Ihre Leuchten über einen Timer zu bestimmten Zeiten zu schalten. Im Bereich der reinen Lichtsteuerung ist Casambi somit die perfekte Lösung für Ihre individuelle Beleuchtung.



CASAMBI PRIMÄR MODUL: OPTIONAL ALS ZUBEHÖR  
CASAMBI PRIMARY MODULE: OPTIONAL AS ACCESSORIES



## INTELLIGENT LIGHTING CONTROL WITH SMART HOME

Easy to use. Infinitely variable dimming. Individual adjustments. Energy-efficient living. These are the keywords for an intelligent lighting control with Smart Home.

With the optional Casambi module and the free Casambi app, you can simply and intuitively control all ceiling lamps and spots in the MIDNIGHT series.

The communication between your Smart Media device and your lighting takes place via Bluetooth.

Apart from the app, you can also dim your lights using a normal wall-mounted switch and a Casambi module that is installed in the lamps.

The smart Casambi technology also enables you to design customised light scenes or switch your lighting on at a predefined time using a timer. Casambi is therefore the perfect solution for your customised lighting when it comes to a pure controlling of the lighting.

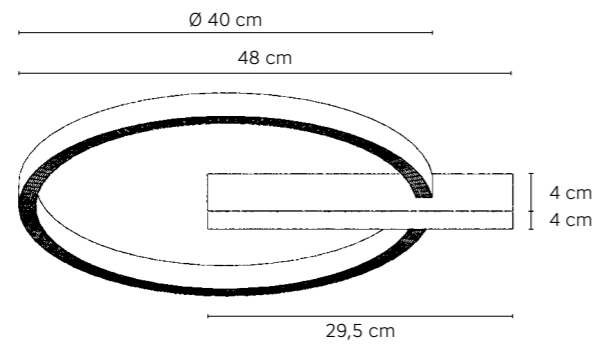

**WAND-/ DECKENLEUCHE  
WALL / CEILING LAMP**

... 802 09  
TRIAC dimmbar | TRIAC dimmable

**LEUCHTMITTEL | LAMP**  
☒ Ra90 | 2.380 lm (15 W) @ 2.700 K  
EEK / EEC: E

**SMART HOME** optional | optionally  
077 000 00 Casambi Modul

**DESIGN**  
Mosru Mohiuddin 2018/2019

RING OBERFLÄCHEN RING SURFACES	KORPUS   CASE		
	weiß white	Alu geschliffen smoothed alum.	schwarz black
Aluminium eloxal anodized aluminium	882 802 09	886 802 09	893 802 09
taupe eloxal anodized taupe	884 802 09	889 802 09	895 802 09
anthrazit eloxal anodized anthracite	885 802 09	890 802 09	896 802 09
gold eloxal anodized gold	904 802 09	905 802 09	906 802 09





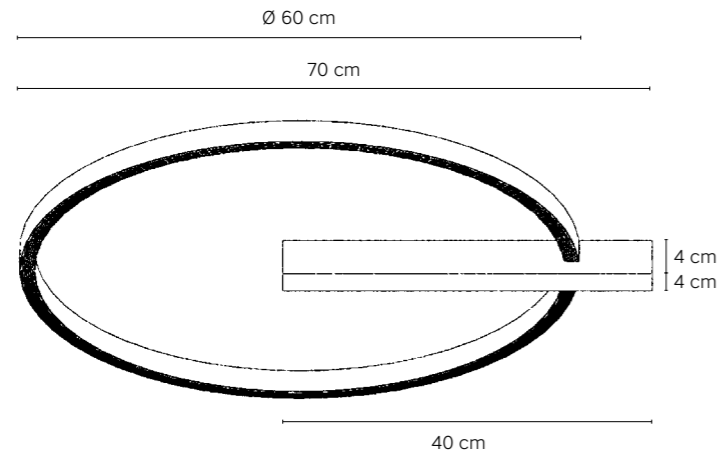

**WAND-/ DECKENLEUCHE  
WALL / CEILING LAMP**

... 803 09  
TRIAC dimmbar | TRIAC dimmable

**LEUCHTMITTEL | LAMP**  
☒ Ra90 | 3.564 lm (23 W) @ 2.700 K  
EEK / EEC: E











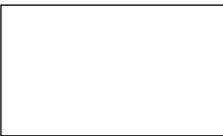



**SMART HOME** optional | optionally  
077 000 00 Casambi Modul

**DESIGN**  
Mosru Mohiuddin 2018/2019

RING OBERFLÄCHEN RING SURFACES	KORPUS   CASE		
	weiß white	Alu geschliffen smoothed alum.	schwarz black
Aluminium eloxal anodized aluminium	882 803 09	886 803 09	893 803 09
taupe eloxal anodized taupe	884 803 09	889 803 09	895 803 09
anthrazit eloxal anodized anthracite	885 803 09	890 803 09	896 803 09
gold eloxal anodized gold	904 803 09	905 803 09	906 803 09

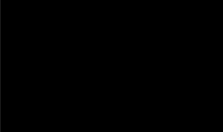

OBERFLÄCHEN | SURFACES

KORPUS   CASE	RINGE   RINGS			
 <p>weiß white</p>	 <p><b>882</b> Aluminium eloxal   anodized aluminium</p>	 <p><b>884</b> taupe eloxal   anodized taupe</p>	 <p><b>885</b> anthrazit eloxal   anodized anthracite</p>	 <p><b>904</b> gold eloxal   anodized gold</p>
 <p>Aluminium geschliffen smoothed aluminium</p>	 <p><b>886</b> Aluminium eloxal   anodized aluminium</p>	 <p><b>889</b> taupe eloxal   anodized taupe</p>	 <p><b>890</b> anthrazit eloxal   anodized anthracite</p>	 <p><b>905</b> gold eloxal   anodized gold</p>
 <p>schwarz black</p>	 <p><b>893</b> Aluminium eloxal   anodized aluminium</p>	 <p><b>895</b> taupe eloxal   anodized taupe</p>	 <p><b>896</b> anthrazit eloxal   anodized anthracite</p>	 <p><b>906</b> gold eloxal   anodized gold</p>



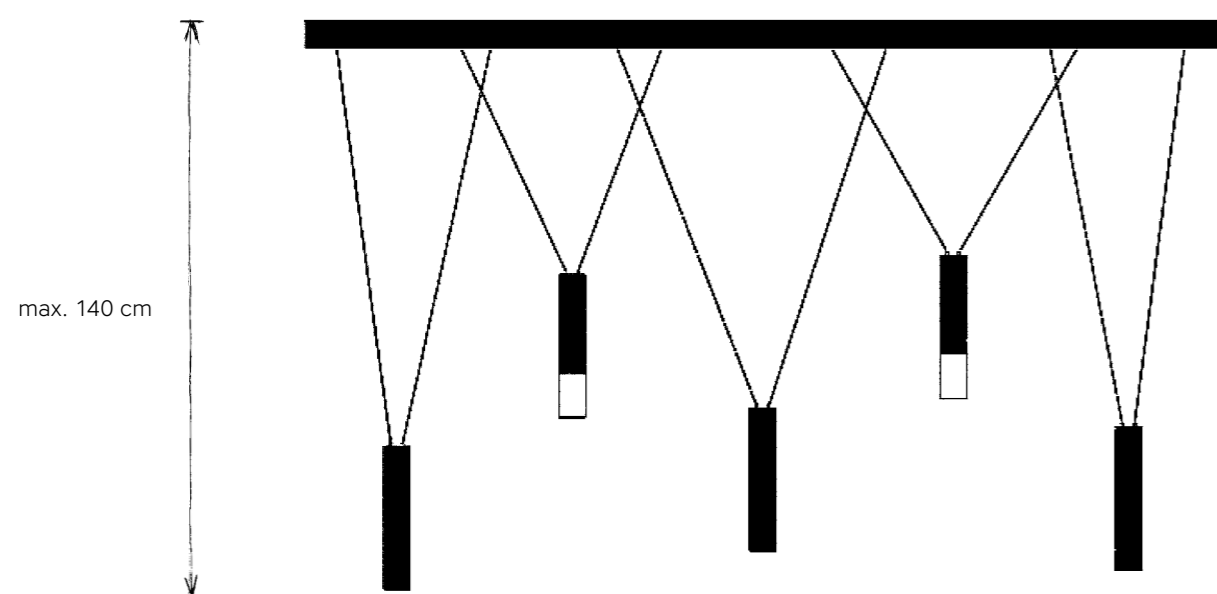
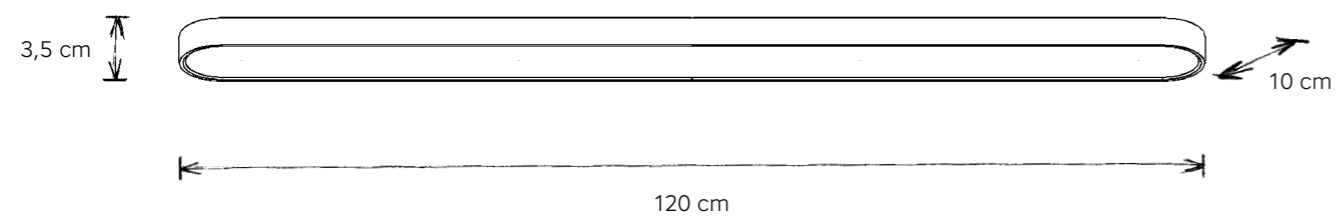

# OPUS 2.0

## DECKENGHÄUSE | CEILING HOUSING

152 030 97 weiß beschichtet | white coated

152 030 33 schwarz beschichtet | black coated

60 W

## DESIGN

Leonhard Bopp / Mosru Mohiuddin 2022



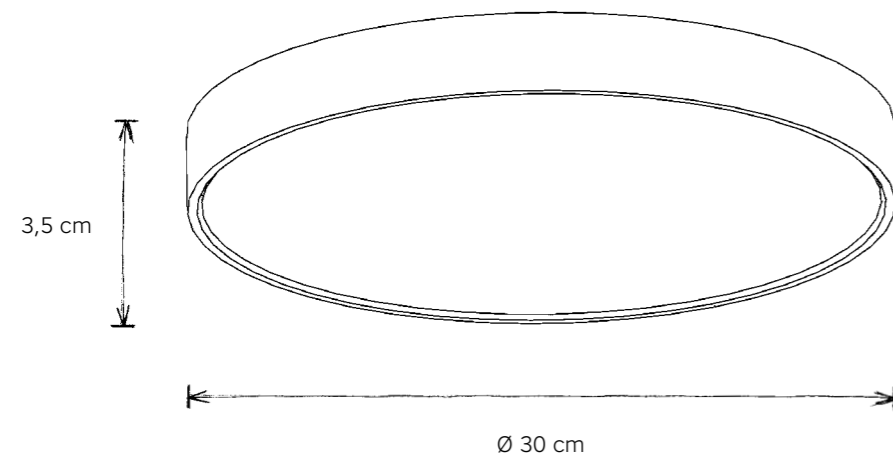

## OPLUS 2.0

### DECKENGEHÄUSE | CEILING HOUSING

152 020 97 weiß beschichtet | white coated

152 020 33 schwarz beschichtet | black coated

60 W

### DESIGN

Leonhard Bopp / Mosru Mohiuddin 2022



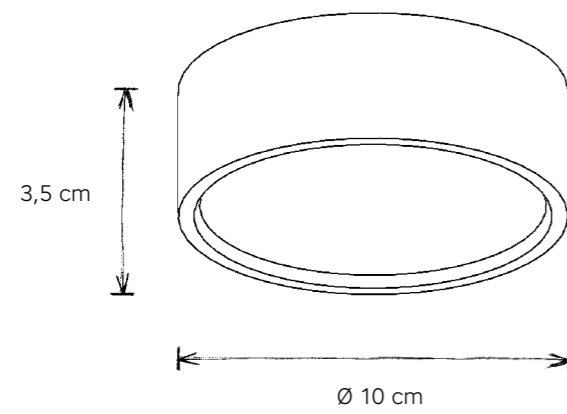

## OPUS 2.0

### DECKENGEHÄUSE | CEILING HOUSING

152 010 97 weiß beschichtet | white coated

152 010 33 schwarz beschichtet | black coated

60 W

### DESIGN

Leonhard Bopp / Mosru Mohiuddin 2022

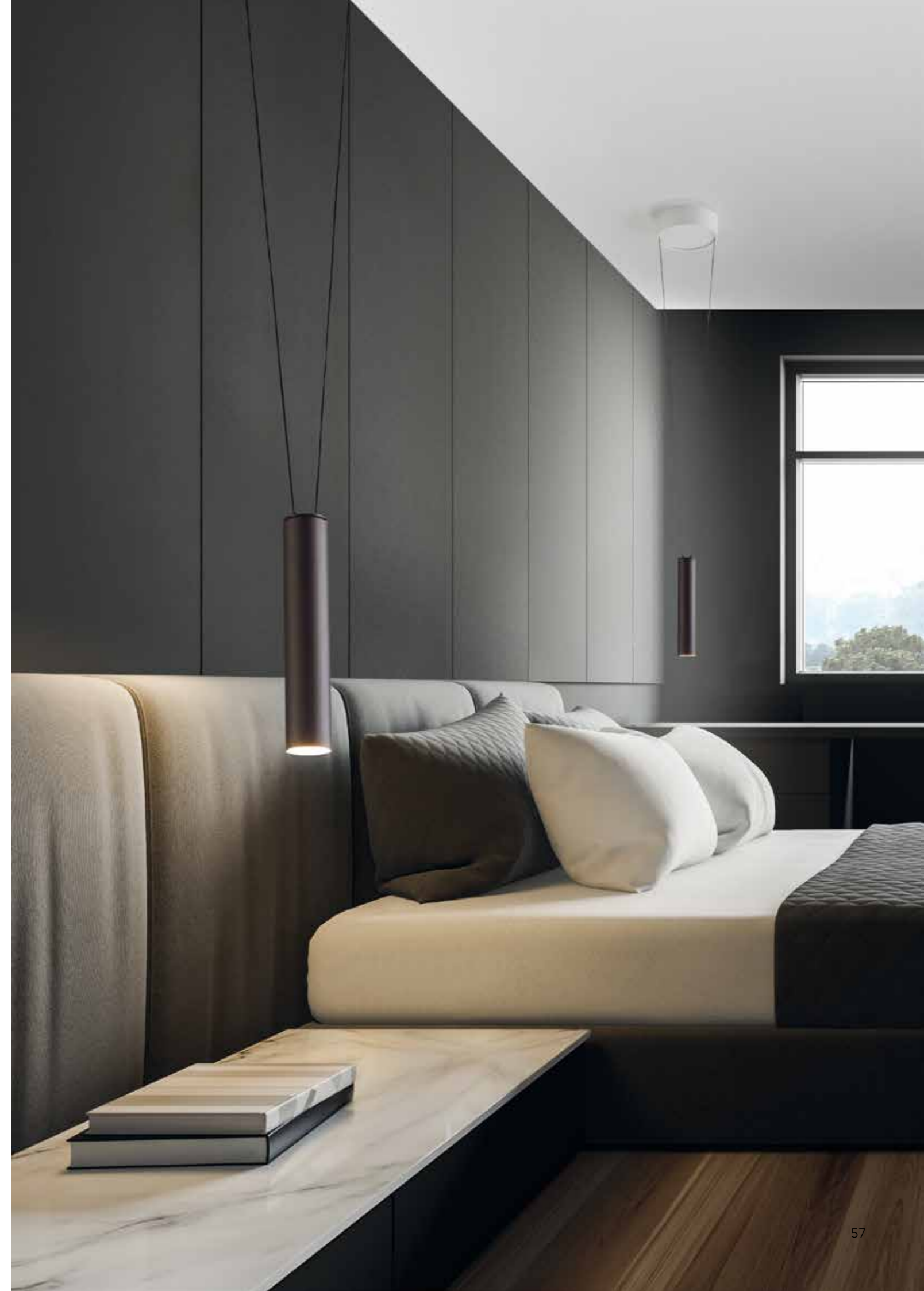

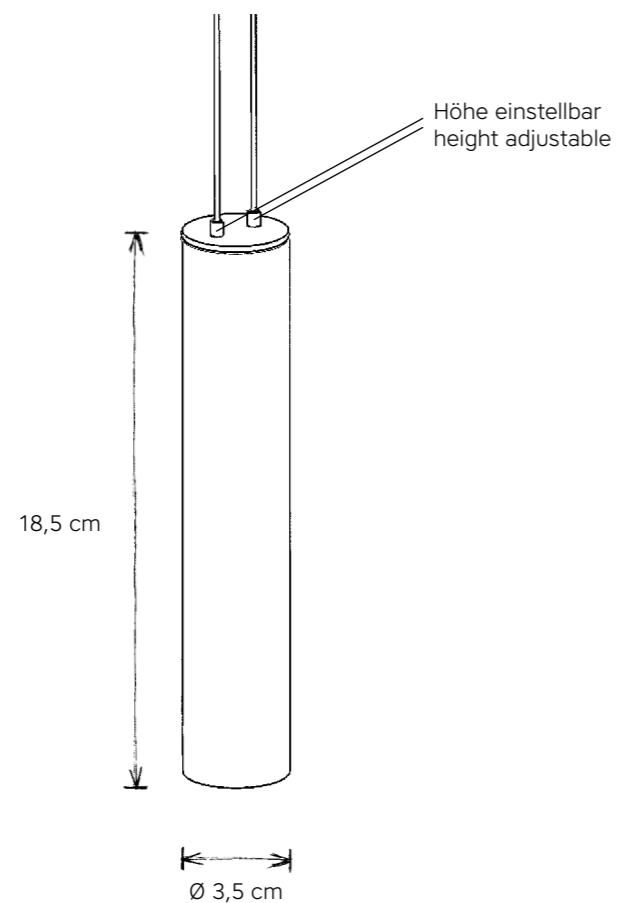

## OPLUS 2.0

### LEADER: PENDELELEMENT | PENDULUM ELEMENT

- 153 901 00 Aluminium eloxiert | anodized aluminium
- 154 901 00 taupe eloxiert | anodized taupe
- 155 901 00 bronze eloxiert | anodized bronze
- 156 901 00 gold eloxiert | anodized gold
- 157 901 00 schwarz eloxiert | anodized black

Pro Leuchtenkonfiguration max. 1 Leader-Element.  
Max. 1 Leader element per luminaire configuration.

### DESIGN

Leonhard Bopp / Mosru Mohiuddin 2022

### LEUCHTMITTEL | LAMP

Lumen cpl.: 830 lm @ 2.200 K / 850 lm @ 5.600 K  
Watt cpl.: 8,5 / Ra > 95

### SONSTIGES | FEATURES

mit integriertem Dimmer, dimm- und farbsteuerbar per Taster  
integrated dimmer, dimmable and color controllable by push button

### FOLLOWER: PENDELELEMENT | PENDULUM ELEMENT

- 153 902 00 Aluminium eloxiert | anodized aluminium
- 154 902 00 taupe eloxiert | anodized taupe
- 155 902 00 bronze eloxiert | anodized bronze
- 156 902 00 gold eloxiert | anodized gold
- 157 902 00 schwarz eloxiert | anodized black

Follower-Elemente sind nicht separat bedienbar;  
die Steuerung erfolgt ausschließlich über das Leader-Element.

Follower elements are not separately operable; they  
are controllable exclusively via Leader element.



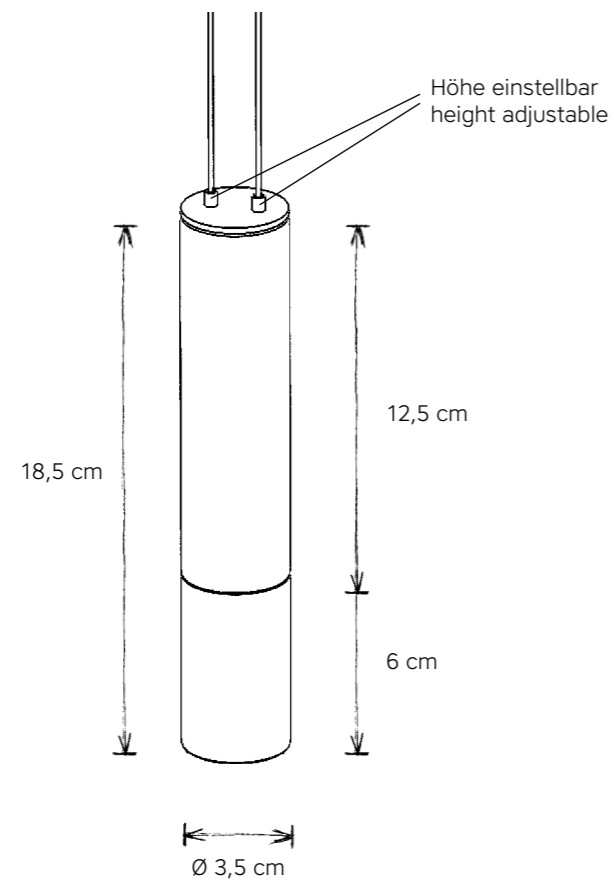

## OPLUS 2.0

### LEADER: DIFFUSELEMENT | DIFFUSE ELEMENT

- 153 903 00 Aluminium eloxiert | anodized aluminium
- 154 903 00 taupe eloxiert | anodized taupe
- 155 903 00 bronze eloxiert | anodized bronze
- 156 903 00 gold eloxiert | anodized gold
- 157 903 00 schwarz eloxiert | anodized black

Pro Leuchtenkonfiguration max. 1 Leader-Element.  
Max. 1 Leader element per luminaire configuration.

### DESIGN

Leonhard Bopp / Mosru Mohiuddin 2022

### LEUCHTMITTEL | LAMP

Lumen cpl.: 830 lm @ 2.200 K / 850 lm @ 5.600 K  
Watt cpl.: 8,5 / CRa > 95

### SONSTIGES | FEATURES

mit integriertem Dimmer, dimm- und farbsteuerbar per Taster  
integrated dimmer, TRIAC dimmable and color controllable by push button

### FOLLOWER: DIFFUSELEMENT | DIFFUSE ELEMENT

- 153 904 00 Aluminium eloxiert | anodized aluminium
- 154 904 00 taupe eloxiert | anodized taupe
- 155 904 00 bronze eloxiert | anodized bronze
- 156 904 00 gold eloxiert | anodized gold
- 157 904 00 schwarz eloxiert | anodized black

Follower-Elemente sind nicht separat bedienbar;  
die Steuerung erfolgt ausschließlich über das Leader-Element.

Follower elements are not separately operable; they  
are controllable exclusively via Leader element.

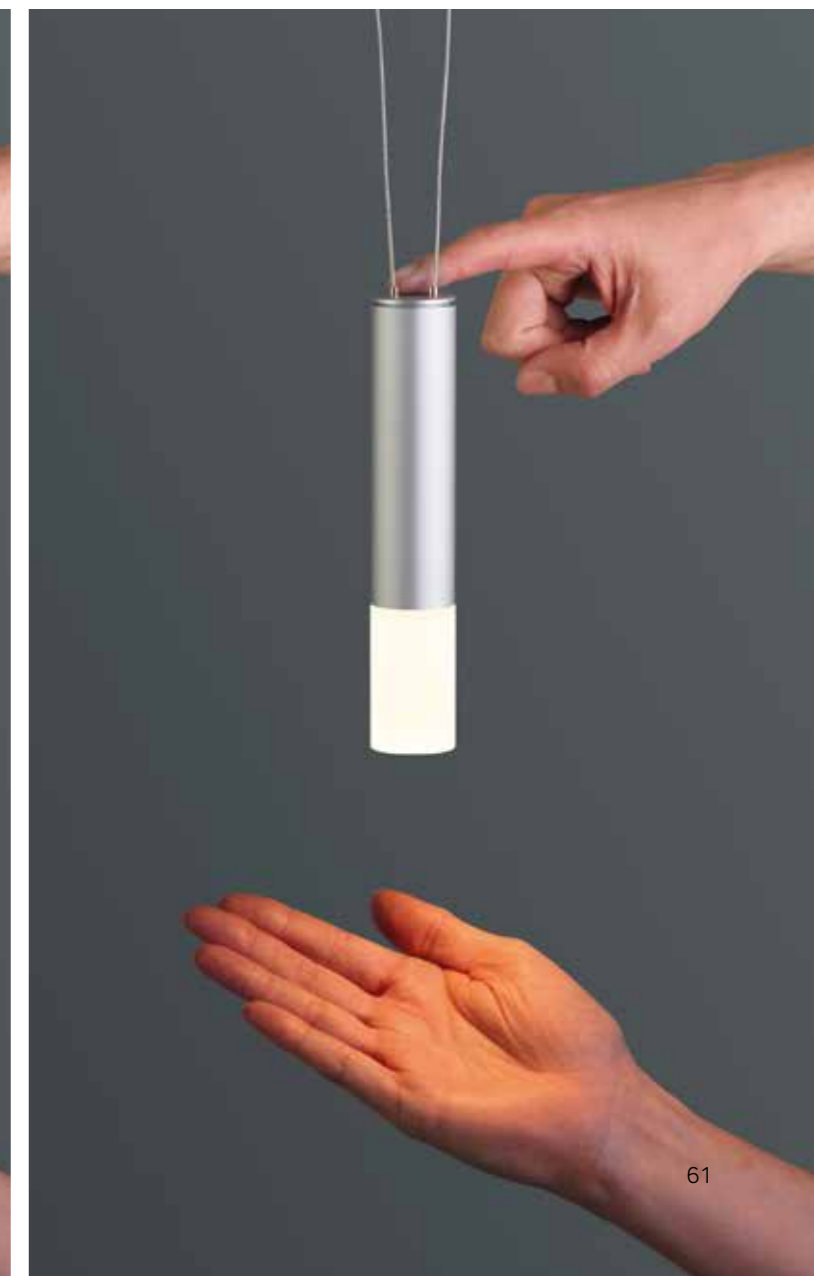



Q.M.D.P.R.O



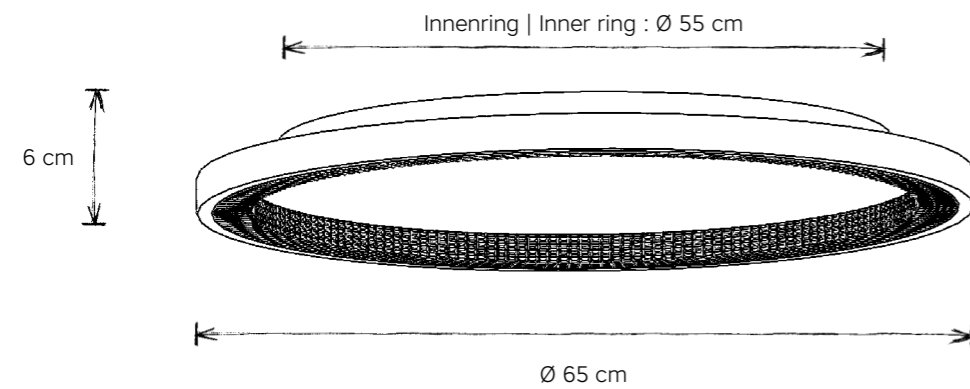

# LOUD · PRO

## WAND-/ DECKENLEUCHE | WALL / CEILING LAMP

142 813 00 aluminium matt | aluminium matt

143 813 00 weiß | white

144 813 00 schwarz | black

145 813 00 bronze | bronze

Innenring: weiß | Inner ring: white

## DESIGN

badela & Mosru Mohiuddin 2022

## LEUCHTMITTEL | LAMP

uplight: 3.696 lm @ 2.300 K / 4.032 lm @ 4.000 K

downlight: 8.800 lm @ 2.300 K / 9.600 lm @ 4.000 K

Lumen cpl.: 12.496 lm @ 2.300 K / 13.632 lm @ 4.000 K / Watt cpl.: 105 / Ra 95

EEK | EEC: E

## SONSTIGES | FEATURES

Ober-/ Unterlicht getrennt stufenlos schaltbar, getrennt stufenlos dimm-/ farbsteuerbar, Lieferung erfolgt ohne EVG - bitte Versorgungkit auswählen! | Upper/lower light separately infinitely switchable, separately infinitely dimmable/colour controllable, delivery without ECG - please select supply kit!



## VERSORGUNGSKITS | SUPPLY KITS erforderlich | necessary

081 000 00 Casambi 2/4K sekundär Modul

083 000 00 Dali DT8 2/4K sekundär Modul

## ZUBEHÖR | ACCESSORY optional | optionally

688 001 00 Verbindungsset primär | connecting element primary

688 011 00 Verbindungsset sekundär | connecting element secondary

688 013 00 Verbindungsset Dali | connecting element Dali



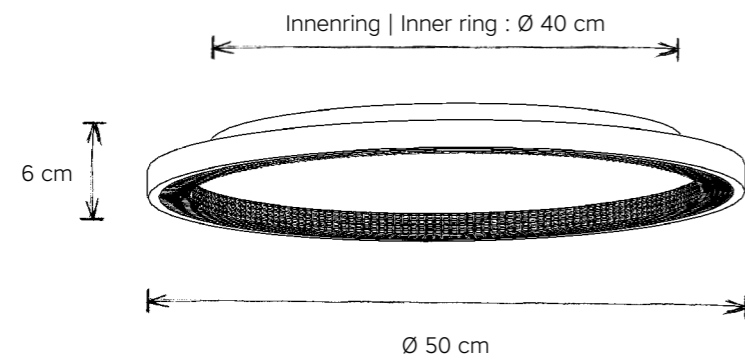

# LOUD · PRO

## WAND-/ DECKENLEUCHE | WALL / CEILING LAMP

- 142 812 00 aluminium matt | aluminium matt
- 143 812 00 weiß | white
- 144 812 00 schwarz | black
- 145 812 00 bronze | bronze

Innenring: weiß | Inner ring: white

### DESIGN

badela & Mosru Mohiuddin 2022

### LEUCHTMITTEL | LAMP

uplight: 2.728 lm @ 2.300 K / 2.976 lm @ 4.000 K

downlight: 6.864 lm @ 2.300 K / 7.488 lm @ 4.000 K

Lumen cpl.: 9.592 lm @ 2.300 K / 10.464 lm @ 4.000 K / Watt cpl.: 80 / Ra 95

EEK | EEC: E

### SONSTIGES | FEATURES

Ober-/ Unterlicht getrennt stufenlos schaltbar, getrennt stufenlos dimm-/ farbsteuerbar, Lieferung erfolgt ohne EVG - bitte Versorgungskit auswählen! | Upper/lower light separately infinitely switchable, separately infinitely dimmable/colour controllable, delivery without ECG - please select supply kit!



### VERSORGUNGSKITS | SUPPLY KITS erforderlich | necessary

081 000 00 Casambi 2/4K sekundär Modul

083 000 00 Dali DT8 2/4K sekundär Modul

### ZUBEHÖR | ACCESSORY optional | optionally

688 001 00 Verbindungsset primär | connecting element primary

688 011 00 Verbindungsset sekundär | connecting element secondary

688 013 00 Verbindungsset Dali | connecting element Dali



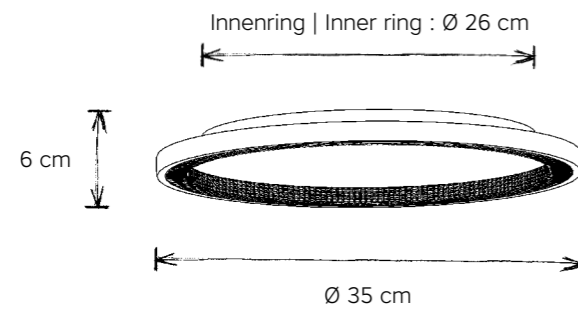

## LOUD · PRO

### WAND-/ DECKENLEUCHE | WALL / CEILING LAMP

- 142 811 00 aluminium matt | aluminium matt
- 143 811 00 weiß | white
- 144 811 00 schwarz | black
- 145 811 00 bronze | bronze

Innenring: weiß | Inner ring: white

### DESIGN

badela & Mosru Mohiuddin 2022

### LEUCHTMITTEL | LAMP

uplight: 1.760 lm @ 2.300 K / 1.920 lm @ 4.000 K

downlight: 4.752 lm @ 2.300 K / 5.184 lm @ 4.000 K

Lumen cpl.: 6.512 lm @ 2.300 K / 7.104 lm @ 4.000 K / Watt cpl.: 55 / Ra 95

EEK | EEC: E

### SONSTIGES | FEATURES

Ober-/ Unterlicht getrennt stufenlos schaltbar, getrennt stufenlos dimm-/ farbsteuerbar, Lieferung erfolgt ohne EVG - bitte Versorgungskit auswählen! | Upper/lower light separately infinitely switchable, separately infinitely dimmable/colour controllable, delivery without ECG - please select supply kit!



### VERSORGUNGSKITS | SUPPLY KITS erforderlich | necessary

081 000 00 Casambi 2/4K sekundär Modul

083 000 00 Dali DT8 2/4K sekundär Modul

### ZUBEHÖR | ACCESSORY optional | optionally

688 001 00 Verbindungsset primär | connecting element primary

688 011 00 Verbindungsset sekundär | connecting element secondary

688 013 00 Verbindungsset Dali | connecting element Dali

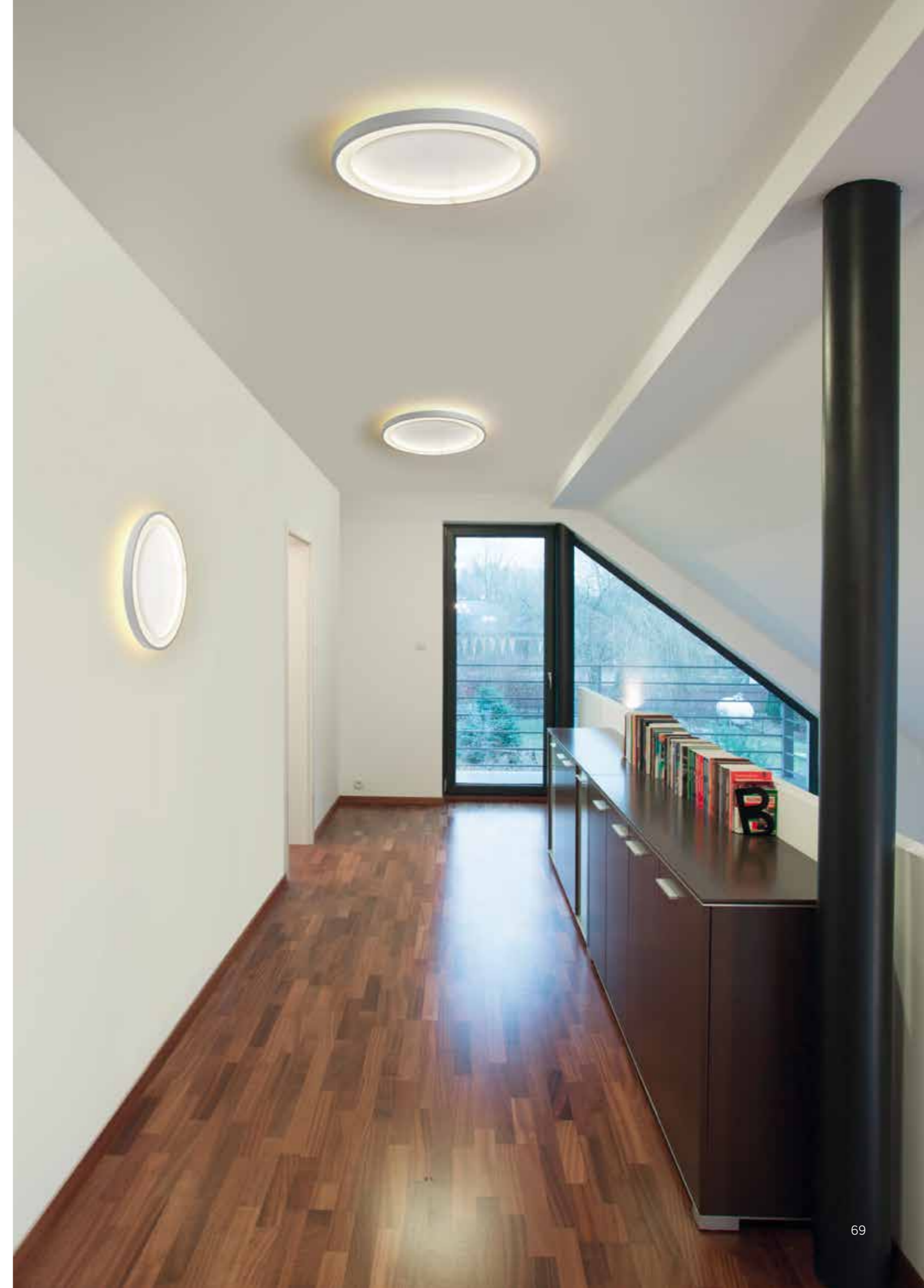

# BLADE · PRO



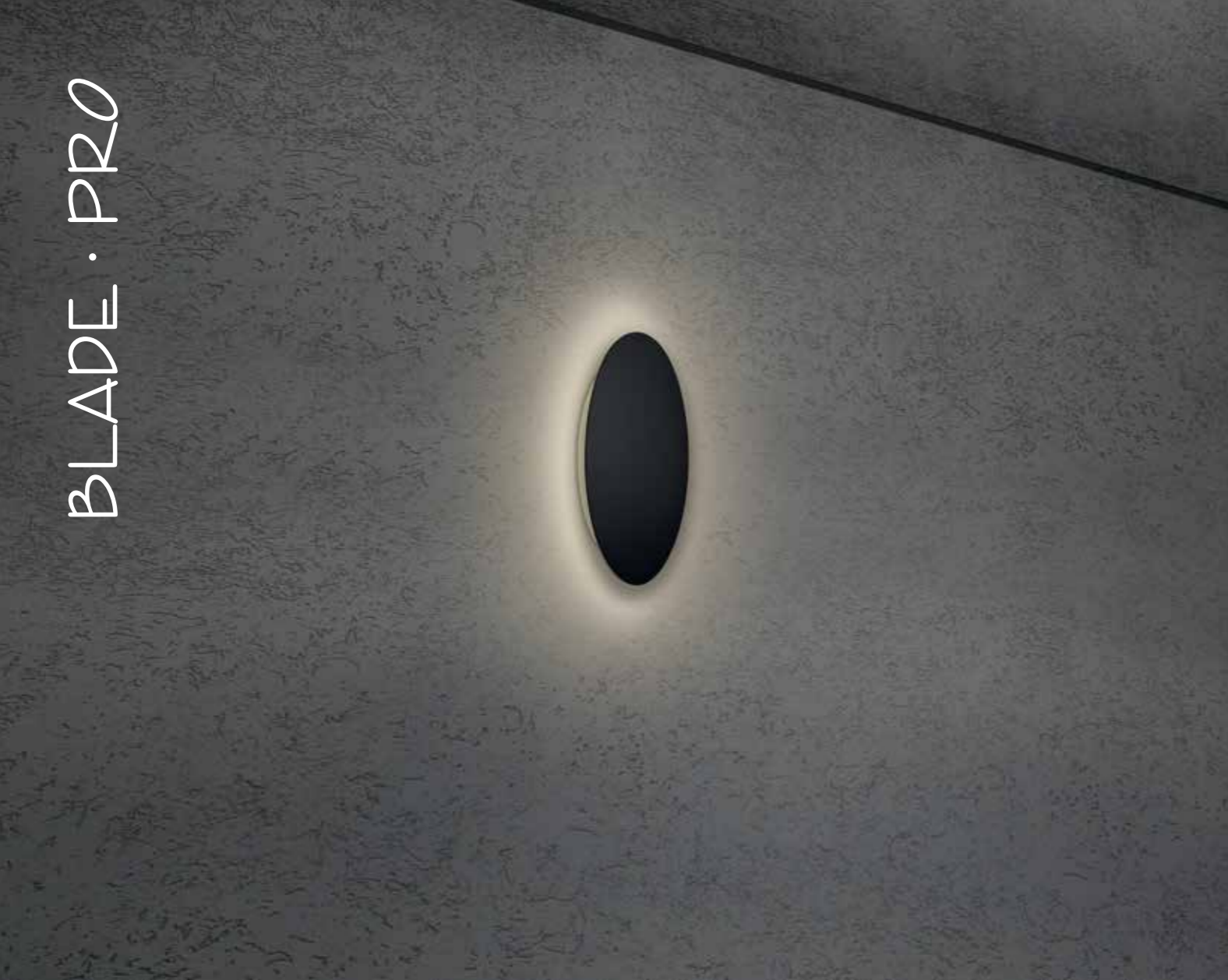

## BLADE · PRO 18 cm



### WAND-/ DECKENLEUCHE | WALL / CEILING LAMP

#### LEUCHTMITTEL | LAMP

LED-Band – 6,6 W cpl.  
792 lm @ 2.300 K / 864 @ 4.000 K / Ra >95  
EEK | EEC: E

#### DESIGN

badela 2020

#### ABMESSUNG | DIMENSIONS

Ø 18 cm ↓ 3,5 cm

#### SONSTIGES | FEATURES

stufenlos dimm-/ farbsteuherbar  
continuously dimmable, colour controllable

Lieferung erfolgt ohne EVG! BLADE pro 18 cm kann nur in eine Leuchten-  
gruppe integriert werden, da das Versorgungskit (siehe auch Tabelle S. 104 )  
nicht platziert werden kann. | Delivery without EVG! BLADE pro 18 cm can  
only be integrated into a luminaire group, as the supply kit (see also table p.  
104 ) cannot be placed.

#### ZUBEHÖR | ACCESSORY optional | optionally

**688 001 00** Verbindungssset primär | connecting element

**688 011 00** Verbindungssset sekundär | connecting element

**688 013 00** Verbindungssset Dali | connecting element Dali

#### OBERFLÄCHEN SURFACES

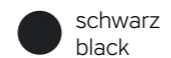

schwarz  
black

**105 611 00**

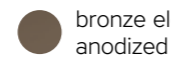

bronze eloxiert  
anodized bronze

**114 611 00**

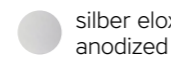

silber eloxiert  
anodized silver

**688 611 00**



weiß  
white

**689 611 00**



Betonoptik  
concrete look

**690 611 00**

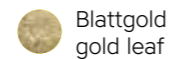

Blattgold  
gold leaf

**866 611 00**



taupe eloxiert  
anodized taupe

**867 611 00**



anthrazit DB 703  
anthracite DB 703

**868 611 00**

## BLADE · PRO 24 cm



### WAND-/ DECKENLEUCHE | WALL / CEILING LAMP

#### LEUCHTMITTEL | LAMP

LED-Band – 9,6 W cpl.  
1.144 lm @ 2.300 K / 1.248 @ 4.000 K / Ra >95  
EEK | EEC: E

#### DESIGN

badela 2020

#### ABMESSUNG | DIMENSIONS

Ø 24 cm ↓ 3,5 cm

#### SONSTIGES | FEATURES

stufenlos dimm-/ farbsteuherbar  
continuously dimmable, colour controllable

Lieferung erfolgt ohne EVG! BLADE pro 24 cm kann nur in eine Leuchten-  
gruppe integriert werden, da das Versorgungskit (siehe auch Tabelle S. 104 )  
nicht platziert werden kann. | Delivery without EVG! BLADE pro 24 cm can  
only be integrated into a luminaire group, as the supply kit (see also table p.  
104 ) cannot be placed.

#### ZUBEHÖR | ACCESSORY optional | optionally

**688 001 00** Verbindungssset primär | connecting element

**688 011 00** Verbindungssset sekundär | connecting element

**688 013 00** Verbindungssset Dali | connecting element Dali

#### OBERFLÄCHEN SURFACES



schwarz  
black

**105 612 00**

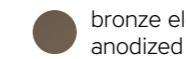

bronze eloxiert  
anodized bronze

**114 612 00**

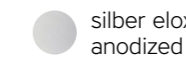

silber eloxiert  
anodized silver

**688 612 00**



weiß  
white

**689 612 00**

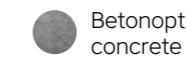

Betonoptik  
concrete look

**690 612 00**

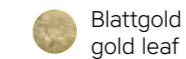

Blattgold  
gold leaf

**866 612 00**

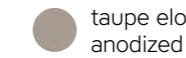

taupe eloxiert  
anodized taupe

**867 612 00**



anthrazit DB 703  
anthracite DB 703

**868 612 00**



## BLADE · PRO 34 cm

WAND-/ DECKENLEUCHE | WALL / CEILING LAMP

### LEUCHTMITTEL | LAMP

LED-Band – 15 W cpl.  
1.760 lm @ 2.300 K / 1.920 @ 4.000 K / Ra >95  
EEK | EEC: E

### DESIGN

badela 2019

### ABMESSUNG | DIMENSIONS

Ø 34 cm | 3,5 cm

### SONSTIGES | FEATURES

stufenlos dimm-/ farbsteuherbar / Lieferung erfolgt ohne EVG - bitte Versorgungskit auswählen!  
continuously dimmable, colour controllable / Delivery without EVG - please select supply kit!

### VERSORGUNGSKITS | SUPPLY KITS erforderlich | necessary

**081 000 00** Casambi 2/4K sekundär Modul

### ZUBEHÖR | ACCESSORY optional | optionally

**688 001 00** Verbindungsset primär | connecting element

**688 011 00** Verbindungsset sekundär | connecting element

**688 013 00** Verbindungsset Dali | connecting element Dali

### OBERFLÄCHEN SURFACES

-  schwarz  
black
-  bronze eloxiert  
anodized bronze
-  silber eloxiert  
anodized silver
-  weiß  
white
-  Betonoptik  
concrete look
-  Blattgold  
gold leaf
-  taupe eloxiert  
anodized taupe
-  anthrazit DB 703  
anthracite DB 703

### ARTIKELNUMMER ARTICLE NUMBER

- 105 811 00**
- 114 811 00**
- 688 811 00**
- 689 811 00**
- 690 811 00**
- 866 811 00**
- 867 811 00**
- 868 811 00**



## BLADE · PRO 44 cm

WAND-/ DECKENLEUCHE | WALL / CEILING LAMP

### LEUCHTMITTEL | LAMP

LED-Band – 18,5 W cpl.  
2.200 lm @ 2.300 K / 2.400 @ 4.000 K / Ra >95  
EEK | EEC: E

### DESIGN

badela 2019

### ABMESSUNG | DIMENSIONS

Ø 44 cm | 3,5 cm

### SONSTIGES | FEATURES

stufenlos dimm-/ farbsteuherbar / Lieferung erfolgt ohne EVG - bitte Versorgungskit auswählen!  
continuously dimmable, colour controllable / Delivery without EVG - please select supply kit!

### VERSORGUNGSKITS | SUPPLY KITS erforderlich | necessary

**081 000 00** Casambi 2/4K sekundär Modul

**083 000 00** Dali DT8 2/4K sekundär Modul

### ZUBEHÖR | ACCESSORY optional | optionally

**688 001 00** Verbindungsset primär | connecting element

**688 011 00** Verbindungsset sekundär | connecting element

**688 013 00** Verbindungsset Dali | connecting element Dali

### OBERFLÄCHEN SURFACES

-  schwarz  
black
-  bronze eloxiert  
anodized bronze
-  silber eloxiert  
anodized silver
-  weiß  
white
-  Betonoptik  
concrete look
-  Blattgold  
gold leaf
-  taupe eloxiert  
anodized taupe
-  anthrazit DB 703  
anthracite DB 703

### ARTIKELNUMMER ARTICLE NUMBER

- 105 812 00**
- 114 812 00**
- 688 812 00**
- 689 812 00**
- 690 812 00**
- 866 812 00**
- 867 812 00**
- 868 812 00**



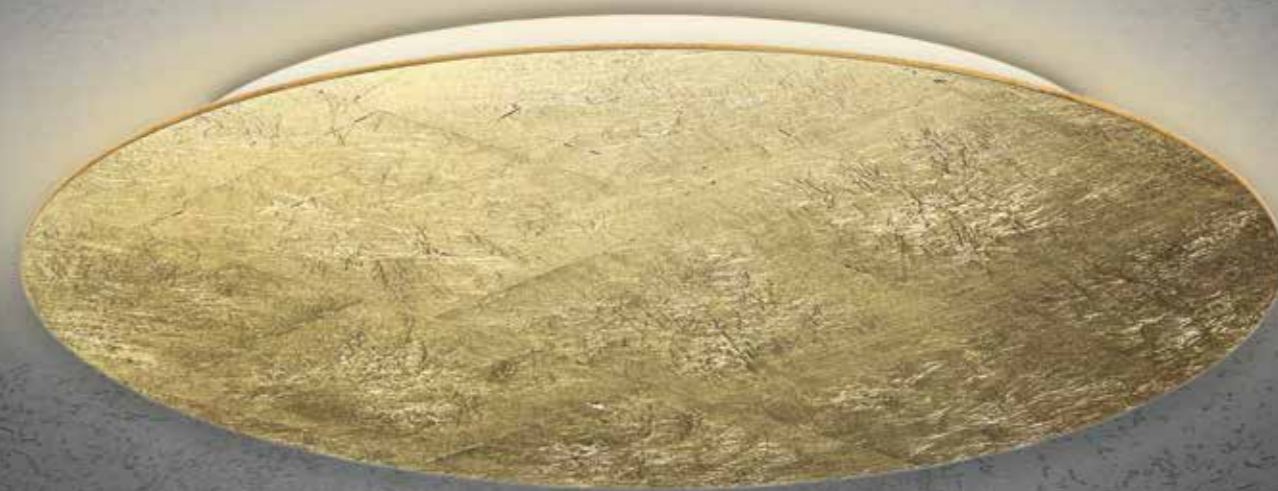

## BLADE · PRO 59 cm

WAND-/ DECKENLEUCHE | WALL / CEILING LAMP

### LEUCHTMITTEL | LAMP

LED-Band – 28 W cpl.  
3.344 lm @ 2.300 K / 3.648 @ 4.000 K / Ra >95  
EEK | EEC: E

### DESIGN

badela 2019

### ABMESSUNG | DIMENSIONS

Ø 59 cm | 3,5 cm

### SONSTIGES | FEATURES

stufenlos dimm-/ farbsteuerbar / Lieferung erfolgt ohne EVG - bitte Versorgungskit auswählen!  
continuously dimmable, colour controllable / Delivery without EVG - please select supply kit!

### VERSORGUNGSKITS | SUPPLY KITS erforderlich | necessary

**081 000 00** Casambi 2/4K sekundär Modul  
**083 000 00** Dali DT8 2/4K sekundär Modul

### ZUBEHÖR | ACCESSORY optional | optionally

**688 001 00** Verbindungsset primär | connecting element  
**688 011 00** Verbindungsset sekundär | connecting element  
**688 013 00** Verbindungsset Dali | connecting element Dali



OBERFLÄCHEN SURFACES	ARTIKELNUMMER ARTICLE NUMBER
schwarz black	<b>105 813 00</b>
bronze eloxiert anodized bronze	<b>114 813 00</b>
silber eloxiert anodized silver	<b>688 813 00</b>
weiß white	<b>689 813 00</b>
Betonoptik concrete look	<b>690 813 00</b>
Blattgold gold leaf	<b>866 813 00</b>
taupe eloxiert anodized taupe	<b>867 813 00</b>
anthrazit DB 703 anthracite DB 703	<b>868 813 00</b>

## BLADE · PRO 79 cm

WAND-/ DECKENLEUCHE | WALL / CEILING LAMP

### LEUCHTMITTEL | LAMP

LED-Band – 40 W cpl.  
4.752 lm @ 2.300 K / 5.184 @ 4.000 K / Ra >95  
EEK | EEC: E

### DESIGN

badela 2019

### ABMESSUNG | DIMENSIONS

Ø 79 cm | 3,5 cm

### SONSTIGES | FEATURES

stufenlos dimm-/ farbsteuerbar / Lieferung erfolgt ohne EVG - bitte Versorgungskit auswählen!  
continuously dimmable, colour controllable / Delivery without EVG - please select supply kit!

### VERSORGUNGSKITS | SUPPLY KITS erforderlich | necessary

**081 000 00** Casambi 2/4K sekundär Modul  
**083 000 00** Dali DT8 2/4K sekundär Modul

### ZUBEHÖR | ACCESSORY optional | optionally

**688 001 00** Verbindungsset primär | connecting element  
**688 011 00** Verbindungsset sekundär | connecting element  
**688 013 00** Verbindungsset Dali | connecting element Dali



OBERFLÄCHEN SURFACES	ARTIKELNUMMER ARTICLE NUMBER
schwarz black	<b>105 814 00</b>
bronze eloxiert anodized bronze	<b>114 814 00</b>
silber eloxiert anodized silver	<b>688 814 00</b>
weiß white	<b>689 814 00</b>
Betonoptik concrete look	<b>690 814 00</b>
Blattgold gold leaf	<b>866 814 00</b>
taupe eloxiert anodized taupe	<b>867 814 00</b>
anthrazit DB 703 anthracite DB 703	<b>868 814 00</b>





## BLADE · PRO 95 cm

WAND-/ DECKENLEUCHE | WALL / CEILING LAMP

### LEUCHTMITTEL | LAMP

LED-Band – 49 W cpl.  
5.896 lm @ 2.300 K / 6.432 @ 4.000 K / Ra >95  
EEK | EEC: E

### DESIGN

badela 2021

### ABMESSUNG | DIMENSIONS

Ø 95 cm | 3,5 cm

### SONSTIGES | FEATURES

stufenlos dimm- / farbsteuerbar / Lieferung erfolgt ohne EVG - bitte Versorgungskit auswählen!  
continuously dimmable, colour controllable / Delivery without EVG - please select supply kit!

### VERSORGUNGSKITS | SUPPLY KITS erforderlich | necessary

**081 000 00** Casambi 2/4K sekundär Modul

**083 000 00** Dali DT8 2/4K sekundär Modul

### ZUBEHÖR | ACCESSORY optional | optionally

**688 001 00** Verbindungsset primär | connecting element

**688 011 00** Verbindungsset sekundär | connecting element

**688 013 00** Verbindungsset Dali | connecting element Dali



### OBERFLÄCHEN SURFACES

-  schwarz  
black
-  bronze eloxiert  
anodized bronze
-  silber eloxiert  
anodized silver
-  weiß  
white
-  Betonoptik  
concrete look
-  Blattgold  
gold leaf
-  taupe eloxiert  
anodized taupe
-  anthrazit DB 703  
anthracite DB 703

### ARTIKELNUMMER ARTICLE NUMBER

- 105 815 00**
- 114 815 00**
- 688 815 00**
- 689 815 00**
- 690 815 00**
- 866 815 00**
- 867 815 00**
- 868 815 00**







## BLADE SPOT · PRO 34 cm

### DECKENLEUCHE | CEILING LAMP

#### LEUCHTMITTEL | LAMP

27 W cpl.  
LED-Band 1.760 lm @ 2.300 K / 1.920 lm @ 4.000 / Ra 95  
LED-Spot 820 lm / 2.700 K / Ra 90  
EEK | EEC: E

#### DESIGN

badela 2022

#### ABMESSUNG | DIMENSIONS

Ø 34 cm | 3,5 cm

#### SONSTIGES | FEATURES

LED-Band und Spot getrennt schalt- und dimmbar über eingebautes Casambi-Modul. LED-Band zusätzlich stufenlos farbsteuherbar. LED strip and spot can be switched and dimmed separately via built-in Casambi module. LED strip additionally infinitely colour-controllable.





INCL. CASAMBI

#### ZUBEHÖR | ACCESSORY optional | optionally

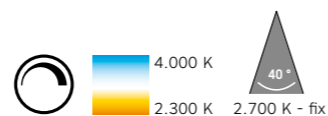
688 001 00 Verbindungsset primär | connecting element



#### OBERFLÄCHEN SURFACES

-  schwarz black
-  bronze eloxiert anodized bronze
-  silber eloxiert anodized silver
-  weiß white
-  Betonoptik concrete look
-  Blattgold gold leaf
-  taupe eloxiert anodized taupe
-  anthrazit DB 703 anthracite DB 703

#### ARTIKELNUMMER ARTICLE NUMBER

- 150 811 00
- 151 811 00
- 117 811 00
- 119 811 00
- 120 811 00
- 147 811 00
- 148 811 00
- 149 811 00





## BLADE SPOT · PRO 44 cm

### DECKENLEUCHE | CEILING LAMP

#### LEUCHTMITTEL | LAMP

30,5 W cpl.  
LED-Band 2.200 lm @ 2.300 K / 2.400 lm @ 4.000 / Ra 95  
LED-Spot 820 lm / 2.700 K / Ra 90  
EEK | EEC: E

#### DESIGN

badela 2022

#### ABMESSUNG | DIMENSIONS

Ø 44 cm | 3,5 cm

#### SONSTIGES | FEATURES

LED-Band und Spot getrennt schalt- und dimmbar über eingebautes Casambi-Modul. LED-Band zusätzlich stufenlos farbsteuherbar. LED strip and spot can be switched and dimmed separately via built-in Casambi module. LED strip additionally infinitely colour-controllable.







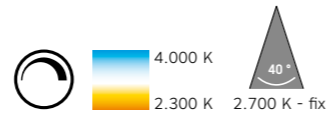



#### ZUBEHÖR | ACCESSORY optional | optionally

**688 001 00** Verbindungssset primär | connecting element



#### OBERFLÄCHEN SURFACES

#### ARTIKELNUMMER ARTICLE NUMBER

 schwarz black	<b>150 812 00</b>
 bronze eloxiert anodized bronze	<b>151 812 00</b>
 silber eloxiert anodized silver	<b>117 812 00</b>
 weiß white	<b>119 812 00</b>
 Betonoptik concrete look	<b>120 812 00</b>
 Blattgold gold leaf	<b>147 812 00</b>
 taupe eloxiert anodized taupe	<b>148 812 00</b>
 anthrazit DB 703 anthracite DB 703	<b>149 812 00</b>



BLADE OPEN · PRO

 **Leuchte**  
1. Platz des Jahres 2020





### BLADE OPEN · PRO 59 cm

WAND-/ DECKENLEUCHE | WALL / CEILING LAMP



#### LEUCHTMITTEL | LAMP

LED-Band – 50 W / Ra 95  
Lumen cpl.: 5.896 lm @ 2.300 K / 6.432 lm @ 4.000 K  
EEK | EEC: E

#### DESIGN

badela 2020

#### ABMESSUNG | DIMENSIONS

Ø 59 cm (Ø Öffnung: 24 cm) ↓ 3,5 cm

#### SONSTIGES | FEATURES

Ober-/ und Unterlicht getrennt schaltbar, getrennt stufenlos dimm-/ farbsteuerbar, Lieferung erfolgt ohne EVG - bitte Versorgungskit auswählen! | Upper and lower light separately switchable, separately infinitely dimmable/colour controllable, delivery without ECG - please select supply kit!

#### VERSORGUNGSKITS | SUPPLY KITS erforderlich | necessary

**081 000 00** Casambi 2/4K sekundär Modul  
**083 000 00** Dali DT8 2/4K sekundär Modul

#### ZUBEHÖR | ACCESSORY optional | optionally

**688 001 00** Verbindungsset primär | connecting element  
**688 011 00** Verbindungsset sekundär | connecting element  
**688 013 00** Verbindungsset Dali | connecting element Dali

OBERFLÄCHEN SURFACES	ARTIKELNUMMER ARTICLE NUMBER
schwarz black	<b>106 813 00</b>
bronze eloxiert anodized bronze	<b>115 813 00</b>
silber eloxiert anodized silver	<b>897 813 00</b>
weiß white	<b>898 813 00</b>
Betonoptik concrete look	<b>899 813 00</b>
Blattgold gold leaf	<b>901 813 00</b>
taupe eloxiert anodized taupe	<b>902 813 00</b>
anthrazit DB 703 anthracite DB 703	<b>903 813 00</b>

### BLADE OPEN · PRO 79 cm

WAND-/ DECKENLEUCHE | WALL / CEILING LAMP



#### LEUCHTMITTEL | LAMP

LED-Band – 73 W / Ra 95  
Lumen cpl.: 8.624 lm @ 2.300 K / 9.408 lm @ 4.000 K  
EEK | EEC: E

#### DESIGN

badela 2020

#### ABMESSUNG | DIMENSIONS

Ø 79 cm (Ø Öffnung: 44 cm) ↓ 3,5 cm

#### SONSTIGES | FEATURES

Ober-/ und Unterlicht getrennt schaltbar, getrennt stufenlos dimm-/ farbsteuerbar, Lieferung erfolgt ohne EVG - bitte Versorgungskit auswählen! | Upper and lower light separately switchable, separately infinitely dimmable/colour controllable, delivery without ECG - please select supply kit!

#### VERSORGUNGSKITS | SUPPLY KITS erforderlich | necessary

**081 000 00** Casambi 2/4K sekundär Modul  
**083 000 00** Dali DT8 2/4K sekundär Modul

#### ZUBEHÖR | ACCESSORY optional | optionally

**688 001 00** Verbindungsset primär | connecting element  
**688 011 00** Verbindungsset sekundär | connecting element  
**688 013 00** Verbindungsset Dali | connecting element Dali

OBERFLÄCHEN SURFACES	ARTIKELNUMMER ARTICLE NUMBER
schwarz black	<b>106 814 00</b>
bronze eloxiert anodized bronze	<b>115 814 00</b>
silber eloxiert anodized silver	<b>897 814 00</b>
weiß white	<b>898 814 00</b>
Betonoptik concrete look	<b>899 814 00</b>
Blattgold gold leaf	<b>901 814 00</b>
taupe eloxiert anodized taupe	<b>902 814 00</b>
anthrazit DB 703 anthracite DB 703	<b>903 814 00</b>



## BLADE OPEN · PRO 95 cm

WAND-/ DECKENLEUCHE | WALL / CEILING LAMP

### LEUCHTMITTEL | LAMP

LED-Band – 90,5 W / Ra 95

Lumen cpl.: 10.736 lm @ 2.300 K / 11.712 lm @ 4.000 K  
EEK | EEC: E

### DESIGN

badela 2021

### ABMESSUNG | DIMENSIONS

Ø 95 cm (Ø Öffnung: 59 cm) ↓ 3,5 cm

### SONSTIGES | FEATURES

Ober- / und Unterlicht getrennt schaltbar, getrennt stufenlos dimm- / farbsteuerbar, Lieferung erfolgt ohne EVG - bitte Versorgungskit auswählen! | Upper and lower light separately switchable, separately infinitely dimmable / colour controllable, delivery without ECG - please select supply kit!

### VERSORGUNGSKITS | SUPPLY KITS erforderlich | necessary

**081 000 00** Casambi 2/4K sekundär Modul

**083 000 00** DALI DT8 2/4K sekundär Modul

### ZUBEHÖR | ACCESSORY optional | optionally

**688 001 00** Verbindungsset primär | connecting element

**688 011 00** Verbindungsset sekundär | connecting element

**688 013 00** Verbindungsset DALI | connecting element DALI



OBERFLÄCHEN SURFACES	ARTIKELNUMMER ARTICLE NUMBER
● schwarz black	<b>106 815 00</b>
● bronze eloxiert anodized bronze	<b>115 815 00</b>
● silber eloxiert anodized silver	<b>897 815 00</b>
○ weiß white	<b>898 815 00</b>
● Betonoptik concrete look	<b>899 815 00</b>
● Blattgold gold leaf	<b>901 815 00</b>
● taupe eloxiert anodized taupe	<b>902 815 00</b>
● anthrazit DB 703 anthracite DB 703	<b>903 815 00</b>



## BLADE PLANUNGSHILFE | BLADE PLANNING AID

### BLADE – perfektes Licht im Wohnbereich!

Bei der Planung von BLADE stellt sich häufig die Frage, wie viele Leuchten in welchen Formen/ Durchmessern für eine möglichst optimale Raum- ausleuchtung benötigt werden.

Anhand der folgenden Tabelle stellen wir Ihnen eine unverbindliche Planungshilfe in dieser Hinsicht zur Verfügung.

Die Wahrnehmung von Licht & Helligkeit ist immer individuell; bitte betrachten Sie unsere Angaben deshalb lediglich als Empfehlung.

### BLADE – perfect lighting in the living area!

The most frequent question that is asked when planning BLADE is which forms/diameters are required for an optimal illumination of the room.

The following chart provides you with a non-binding planning aid that answers just this question.

The perception of light & brightness is always individual; please therefore look upon our information as merely being a recommendation.

Verfügbare Fläche (Wand/Decke) Available surface (wall/ceiling)	Empfehlung Lumen cpl. Recommendation Lumen cpl.
bis 12 m <sup>2</sup> / up to 12 sqm	3.800 lm cpl.
bis 17 m <sup>2</sup> / up to 17 sqm	5.500 lm cpl.
bis 19 m <sup>2</sup> / up to 19 sqm	6.700 lm cpl.
bis 26 m <sup>2</sup> / up to 26 sqm	8.000 lm cpl.
bis 30 m <sup>2</sup> / up to 30 sqm	9.900 lm cpl.
bis 37 m <sup>2</sup> / up to 37 sqm	12.100 lm cpl.
bis 45 m <sup>2</sup> / up to 45 sqm	14.500 lm cpl.
bis 52 m <sup>2</sup> / up to 52 sqm	16.600 lm cpl.
bis 60 m <sup>2</sup> / up to 60 sqm	19.200 lm cpl.

Unsere Empfehlung basiert auf folgenden räumlichen Gegebenheiten: Raumhöhe 2,50 m, Wand und Decke weiß, Boden Holz, bei vorhandenem Tisch mit 80 cm Höhe: 150 Lux.

Our recommendation is based on the following room situations: room height: 2.50 m, white wall and ceiling, wooden flooring, a table with a height of 80 cm: 150 lux.

### BEISPIEL BLADE-GRUPPE | EXAMPLE BLADE GROUP

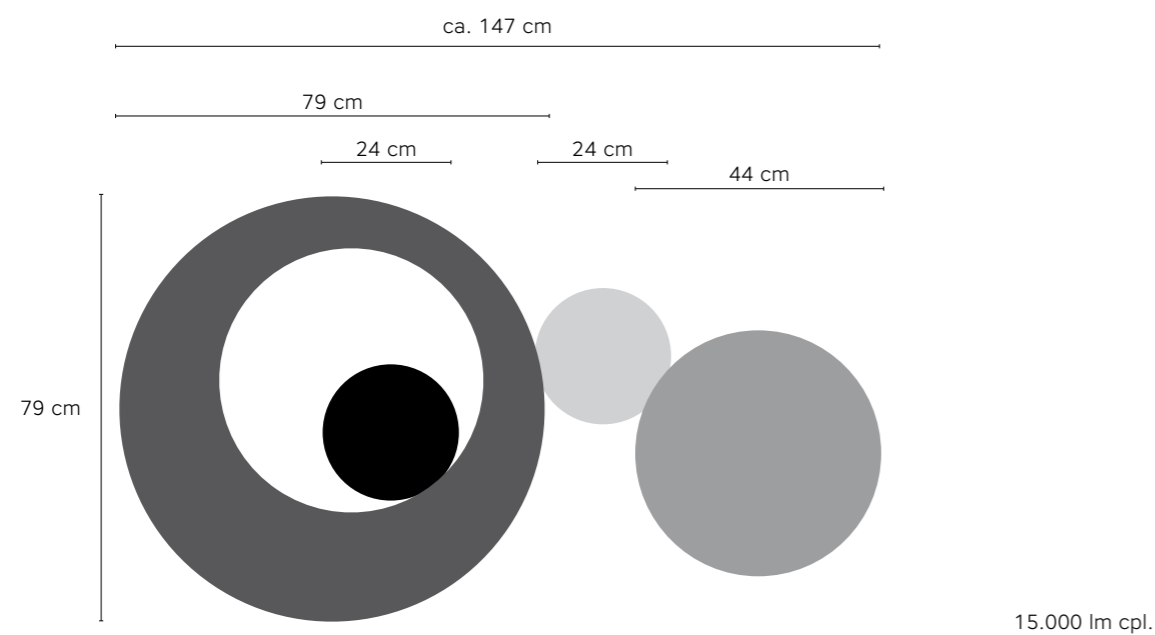

BLADE · pro Ø 18 cm  
6,6 W / 792 lm @ 2.300 K / 864 lm @ 4.000 K

BLADE · pro Ø 24 cm  
9,6 W / 1.144 lm @ 2.300 K / 1.248 lm @ 4.000 K

BLADE · pro Ø 34 cm  
15 W / 1.760 lm @ 2.300 K / 1.920 lm @ 4.000 K

BLADE SPOT · pro Ø 34 cm  
27 W cpl. / Spot: 820 lm  
LED-Band: 1.760 lm @ 2.300 K / 1.920 lm @ 4.000 K

BLADE · pro Ø 44 cm  
18,5 W / 2.200 lm @ 2.300 K / 2.400 lm @ 4.000 K

BLADE SPOT · pro Ø 44 cm  
30,5 W cpl. / Spot: 820 lm  
LED-Band: 2.200 lm @ 2.300 K / 2.400 lm @ 4.000 K

BLADE · pro Ø 59 cm  
28 W / 3.344 lm @ 2.300 K / 3.648 lm @ 4.000 K

BLADE OPEN · pro Ø 59 cm; Öff. 24 cm  
50 W / 5.896 lm @ 2.300 K / 6.432 lm @ 4.000 K

BLADE · pro Ø 79 cm  
40 W / 4.752 lm @ 2.300 K / 5.184 lm @ 4.000 K

BLADE OPEN · pro Ø 79 cm; Öff. 44 cm  
73 W / 8.624 lm @ 2.300 K / 9.408 lm @ 4.000 K

BLADE · pro Ø 95 cm  
50 W / 5.896 lm @ 2.300 K / 6.432 lm @ 4.000 K

BLADE OPEN · pro Ø 95 cm; Öff. 59 cm  
90,5 W / 10.736 lm @ 2.300 K / 11.712 lm @ 4.000 K



# BLADE · PRO OBERFLÄCHEN | BLADE · PRO SURFACES

## BESCHICHTET / COATED



## ELOXIERT / ANODIZED

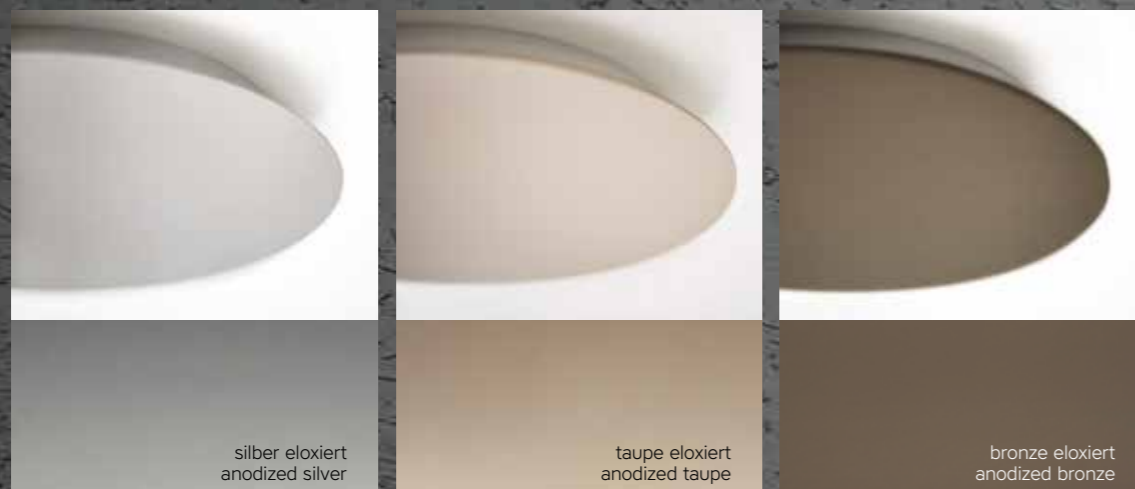

## HANDGEFERTIGT / HAND-MADE





## SORTIMENT ASSORTMENT

### · pro SERIEN

Alternativ zu den optisch analogen „home“ Varianten, die wir inkl. Versorger, mit definierter Lichtfarbe und TRIAC-dimmbar anbieten (siehe Katalog edition 23-24) werden sämtliche Leuchten unserer neuen „pro“ Serien grundsätzlich ohne Versorger und mit variabel einstellbarer Lichtfarbe und Helligkeit geliefert (Ausnahme Blade Spot „pro“ & Midnight Tech-Spot „pro“).

Abhängig von Kundenwunsch und-/oder ggf. vorhandenem Lichtsteuerungssystem wird zu diesen Leuchten dann aus 2 alternativen Versorgungseinheiten basierend auf Casambi (Bluetooth) oder DALI (KNX) – optional – die individuell passende Versorgungstechnik zum gewünschten „pro“ Artikel ausgewählt. Damit können sowohl Bedienkomfort als auch Dimmresultat von Einzeleuchte und-/oder Leuchtengruppe auf ein annähernd perfektes Niveau angepasst werden.

In Verbindung mit den ausgewählten Versorgungseinheiten ist es möglich, sowohl die Lichtfarbe als auch die Helligkeit der Leuchte stufenlos und getrennt zwischen Ober-/Unterlicht, bzw. Innen-/Außenlicht zu regeln.

Gleichzeitig werden durch den sekundärseitigen Einsatz der Versorger unerwünschte Nebeneffekte wie flackern/summen/brummen/etc. und asynchrone Schalt-/Dimmeffekte beim Verwenden mehrerer Leuchten/Leuchtengruppen auf ein Minimum reduziert. Und selbstverständlich können auch bei „pro“ mehrere Leuchten über nur 1 Stromanschluss elektrifiziert und mit den passenden Komponenten verbunden werden.

Besondere Leuchten mit besonders anspruchsvoller Technik werden erst durch kompetente Planung und handwerklich perfekte Ausführung zum wirklichen Mehr-Wert für den Anwender. Bitte kontaktieren Sie deshalb einen Licht-/Leuchten Fachmann Ihres Vertrauens, um die erforderlichen Komponenten sorgfältig auf den jeweiligen Bedarf abzustimmen.

Gerne unterstützen wir Sie in diesem Zusammenhang – wenn gewünscht – mit einem entsprechenden Händlerverweis.

### · pro SERIES

As an alternative to the optically analogue „home“ versions, which we offer including power supply, with defined light colour and TRIAC dimmable (see catalogue edition 23-24), all luminaires of our new „pro“ series are always supplied without power supply and with variably adjustable light colour and brightness (exception Blade Spot „pro“ & Midnight Tech-Spot „pro“).

Depending on the customer's requirements and/or the existing lighting control system, the individually suitable supply technology for the desired „pro“ article is selected from 2 alternative supply units based on Casambi (Bluetooth) or DALI (KNX). In this way, both operating convenience and dimming result of individual luminaire and/or luminaire group can be adjusted to an almost perfect level.

In conjunction with the selected supply units, it is possible, among other things, to individually adjust the light colour of the luminaire(s) and to separately switch/dim upper/lower light or indoor/outdoor areas.

At the same time, the use of the supply units on the secondary side reduces undesirable side effects such as flickering/humming/etc. and asynchronous switching/dimming effects to a minimum when using several luminaires/luminaire groups. And of course, with „pro“, several luminaires can also be electrified via only 1 power connection and connected to the appropriate components.

Special luminaires with particularly sophisticated technology only become a real added value for the user through competent planning and perfect craftsmanship. Therefore, please contact a lighting/lighting specialist you trust to carefully match the required components to your specific needs.

We will be happy to support you in this context - if desired - with a corresponding dealer reference.



## CASAMBI KIT

## VERSORGUNGSKIT – CASAMBI STEUERUNG SUPPLY KIT – CASAMBI CONTROL

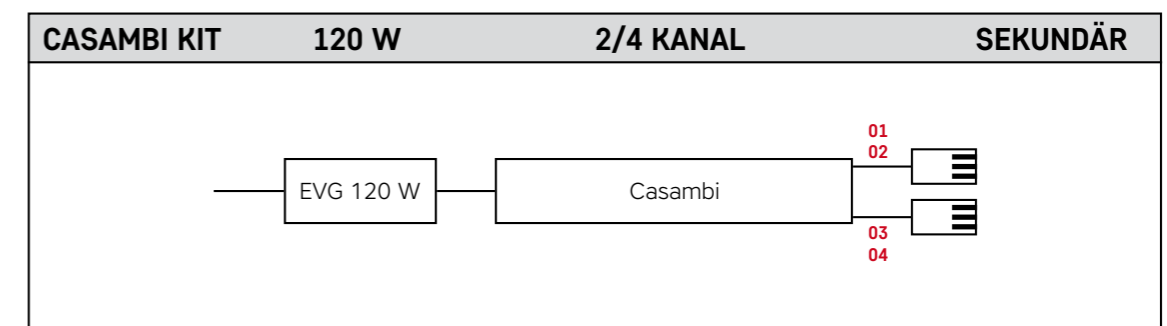

**VERSORGUNGSKIT**  
**CASAMBI 2/4K SEKUNDÄR MODUL**  
**ART.NR.: 081 000 00**

Versorgungskit basierend auf Casambi-Technologie. Für Einzelleuchten oder Leuchtgruppen bis zu einer Leistung von 120 W. Bei Leuchtgruppen mit mehr Leistungsumfang bitten wir um Rücksprache mit Ihrem Fachhändler um eine optimale Planung zu gewährleisten.

Achtung: bei der Verwendung von mehr als einem Casambi Modul innerhalb einer Leuchtengruppe ( $\geq 120$  W oder der Einbindung von BLADE Spot Tech) muss zur Verbindung auf der primären Seite das Verbindungsset 688 001 00 (HV) verwendet werden.

**SUPPLY KIT**  
**CASAMBI 2/4K SECONDARY MODULE**  
**ART.NR.: 081 000 00**

Supply kit based on Casambi technology. For individual luminaires or groups of luminaires up to a power of 120 W. For luminaire groups with a higher power range, please consult your specialist dealer to ensure optimal planning.

Attention: when using more than one Casambi module within a luminaire group ( $\geq 120$  W or integrating BLADE Spot Tech), the connection set 688 001 00 (HV) must be used for the connection on the primary side.

### ANSCHLUSS KANÄLE

Für eine optimale Bedienung über die Casambi-App (Einbindung der Lichtobjekte in Gruppen) müssen alle LED-Bänder auf den gleichen Kanälen geschaltet werden (01/02 oder 03/04).

Beim Anschluss von getrennt ansteuerbaren LED-Bändern (innerhalb einer Leuchte) bitte folgendes beachten:  
Kanal 01/02 Anschluss:  
Außenband bzw. Oberlicht  
Kanal 03/04 Anschluss:  
Innenband bzw. Unterlicht

### CONNECTION CHANNELS

For optimal operation via the Casambi app (integration of the lighting objects into groups), all LED strips must be switched on the same channels (01/02 or 03/04). When connecting separately controllable LED strips (within a luminaire), please note the following:

Channel 01/02 connection:  
Outer band or fanlight  
Channel 03/04 Connection:  
Inner band or lower light

## DALI KIT

## VERSORGUNGSKIT – DALI STEUERUNG SUPPLY KIT – DALI CONTROL

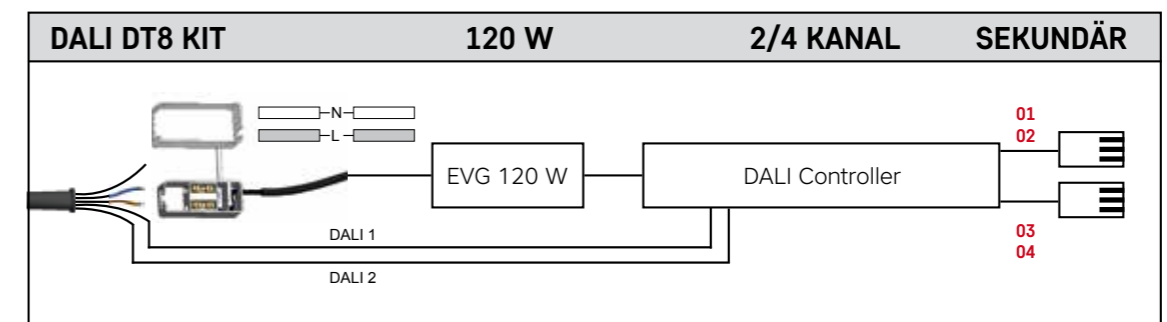

### VERSORGUNGSKIT DALI DT8 2/4K SEKUNDÄR MODUL ART.NR.: 083 000 00

Versorgungskit basierend auf DALI-Technologie. Für Einzelleuchten oder Leuchtengruppen bis zu einer Leistung von 120 W. Bei Leuchtengruppen mit mehr Leistungsumfang bitten wir um Rücksprache mit Ihrem Fachhändler um eine optimale Planung zu gewährleisten. Um das DALI Kit in die Haustechnik einzubinden ist ein Gateway mit DT8 erforderlich!

Installation und Anschluß muss durch einen Elektrofachmann durchgeführt werden! Bitte beachten, dass beim Anschluss von getrennt ansteuerbaren LED-Bändern (innerhalb einer Leuchte) immer die gleichen Kanäle 01/02 oder 03/04 für Ober-/ Unterlicht oder Innen-/ und Außenband angesteuert werden!

### SUPPLY KIT DALI DT8 2/4K SECONDARY MODULE ART.NR.: 083 000 00

Supply kit based on DALI technology. For individual luminaires or luminaire groups up to an output of 120 W. For luminaire groups with more power, please consult your specialist dealer to ensure optimal planning. A gateway with DT8 is required to integrate the DALI kit into the building services!

Installation and connection must be carried out by a qualified electrician! Please note that when connecting separately controllable LED strips (within a luminaire), the same channels 01/02 or 03/04 are always controlled for upper/lower light or inner/outer strip!



## VERSORGUNGSKITS SUPPLY KITS

### MAXIMALE ANZAHL VERBAUBARER VERSORGUNGSKITS MAXIMUM NUMBER OF SUPPLY KITS THAT CAN BE INSTALLED

SERIE / SERIES	LEISTUNG / POWER	CASAMBI KITS	DALI KITS
BLADE 18 cm	6,6 W	0	0
BLADE 24 cm	9,6 W	0	0
BLADE 34 cm	15 W	max. 1	0
BLADE 44 cm	18,5 W	max. 1	max. 1
BLADE 59 cm	28 W	max. 2	max. 2
BLADE 79 cm	40 W	max. 4	max. 4
BLADE 95 cm	50 W	max. 6	max. 6
BLADE OPEN 59 cm	50 W	max. 1	max. 1
BLADE OPEN 79 cm	73 W	max. 2	max. 2
BLADE OPEN 95 cm	90,5 W	max. 2	max. 2
LOUD 35 cm	55 W	max. 1	max. 1
LOUD 50 cm	80 W	max. 1	max. 1
LOUD 65 cm	105 W	max. 1	max. 1

Artikel, die mit Anzahl „0“ angegeben sind, können nur in eine Leuchtengruppe integriert werden (Anschluss und Versorgung erfolgt über eine Leuchte mit größerem Durchmesser), da das Versorgungskit in diesen Einzelleuchten nicht platziert werden kann.

Articles indicated with number „0“ can only be integrated into a luminaire group (connection and supply via a luminaire with a larger diameter), as the supply kit cannot be placed in these individual luminaires.



## VERBINDUNGSSETS CONNECTING SET

## VERBINDUNGSSETS | CONNECTING SETS

Zum Verbinden mehrerer Leuchten aus der pro-Serie zu einer Leuchtengruppe benötigen Sie das sekundäre Verbindungsset (2 Leuchten 1 Set, 3 Leuchten 2 Sets, usw.)

To connect several luminaires from the pro series to form a luminaire group, you need the secondary connection set (2 luminaires 1 set, 3 luminaires 2 sets, etc.).

Für Leuchtengruppen mit mehr als 120 W Leistung: Ab 2 Casambi Versorgungskits wird ein primäres Verbindungsset benötigt (auch bei BLADE SPOT pro). Ab 2 Dali Versorgungskits wird ein primäres Verbindungsset benötigt und es ist zusätzlich ein Dali Verbindungsset erforderlich. Der Anschluss muss über einen Elektrifachmann erfolgen.

For luminaire groups with more than 120 W power: From 2 Casambi supply kits, a primary connection set is required (also for BLADE SPOT pro). From 2 Dali supply kits, a primary connection set is required and a Dali connection set is also required. The connection must be made by a qualified electrician.

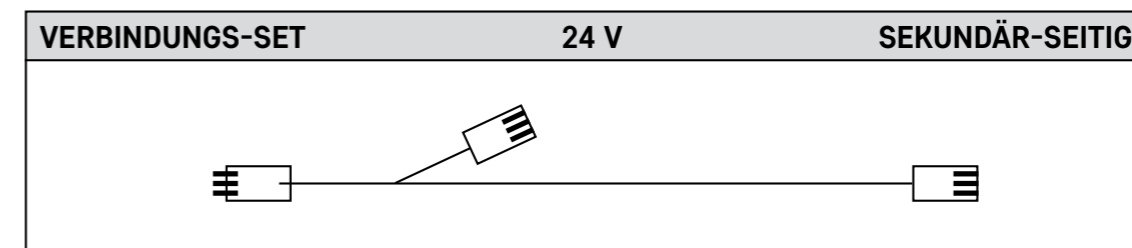

VERBINDUNGSSET | CONNECTING SET  
SEKUNDÄR-SEITIG | SECONDARY-SIDE  
ART.NR.: 688 011 00

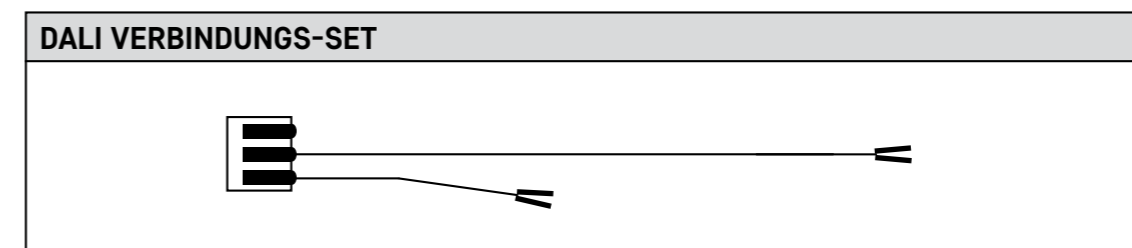

DALI VERBINDUNGSSET | DALI CONNECTING SET  
ART.NR.: 688 013 00

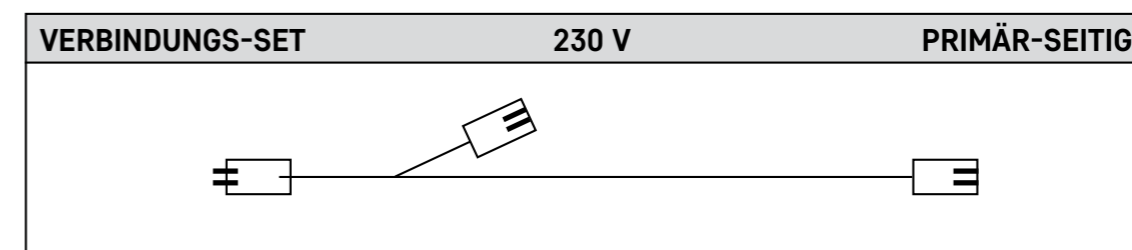

VERBINDUNGSSET | CONNECTING SET  
PRIMÄR-SEITIG | PRIMARY-SIDE  
ART.NR.: 688 001 00



## ANWENDUNGSBEISPIELE APPLICATION EXAMPLES

### > 120 W / LOUD LEUCHTENGRUPPE | LOUD LUMINAIRE GROUP



CASAMBI

Bsp.: 146 W cpl.

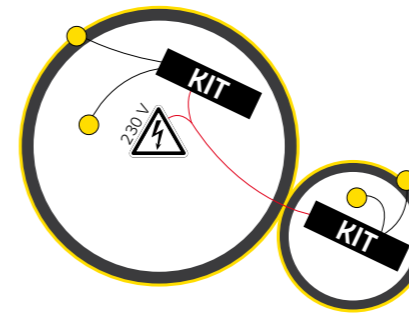

#### BENÖTIGTE ARTIKEL | REQUIRED ARTICLES:

1 x Loud · pro 65 cm	
1 x Loud · pro 35 cm	
2 x Versorgungskit Casambi 2/4 K	081 000 00
supply kit Casambi 2/4 K	
<u>1 x primäres Verbindungsset</u>	688 001 00
<u>connecting set primary side</u>	

### > 120 W / LOUD LEUCHTENGRUPPE | LOUD LUMINAIRE GROUP



Bsp.: 146 W cpl.

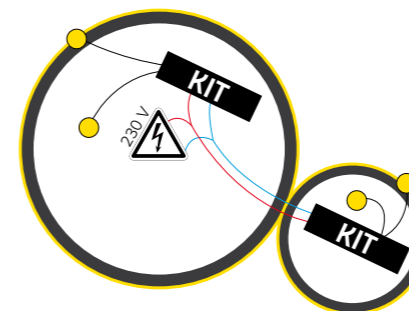

#### BENÖTIGTE ARTIKEL | REQUIRED ARTICLES:

1 x Loud · pro 65 cm	
1 x Loud · pro 35 cm	
2 x Versorgungskit DALI 2/4 K	083 000 00
supply kit DALI 2/4 K	
<u>1 x primäres Verbindungsset</u>	688 001 00
<u>connecting set primary side</u>	
<u>1 x DALI Verbindungsset</u>	688 013 00
<u>DALI connecting set</u>	

## < 120 W / BLADE EINZELLEUCHE | BLADE SINGLE LUMINAIRE

Bsp.: 73 W cpl.



CASAMBI

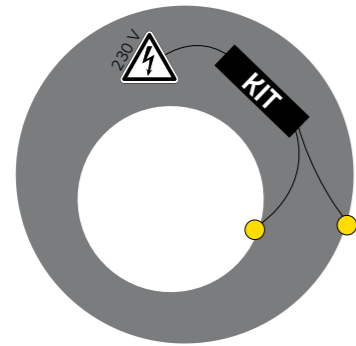

### BENÖTIGTE ARTIKEL | REQUIRED ARTICLES:

- 1 x Blade Open · pro 79 cm
- 1 x Versorgungskit Casambi 2/4 K **081 000 00**  
supply kit Casambi 2/4 K

## < 120 W / BLADE EINZELLEUCHE | BLADE SINGLE LUMINAIRE

Bsp.: 73 W cpl.

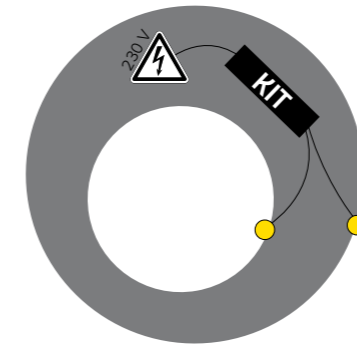

### BENÖTIGTE ARTIKEL | REQUIRED ARTICLES:

- 1 x Blade Open · pro 79 cm
- 1 x Versorgungskit DALI 2/4 K **083 000 00**  
supply kit DALI 2/4 K

## < 120 W / BLADE LEUCHTENGROPPE | BLADE LUMINAIRE GROUP

Bsp.: 110,7 W cpl.

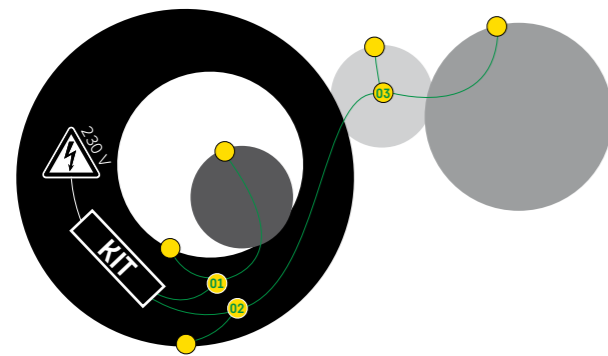

### BENÖTIGTE ARTIKEL | REQUIRED ARTICLES:

- 1 x Blade Open · pro 79 cm
- 2 x Blade · pro 24 cm
- 1 x Blade · pro 44 cm
- 1 x Versorgungskit Casambi 2/4 K **081 000 00**  
supply kit Casambi 2/4 K
- [3 x sekundäres Verbindungsset](#) **688 011 00**  
[connecting set secondary side](#)

## < 120 W / BLADE LEUCHTENGROPPE | BLADE LUMINAIRE GROUP

Bsp.: 110,7 W cpl.

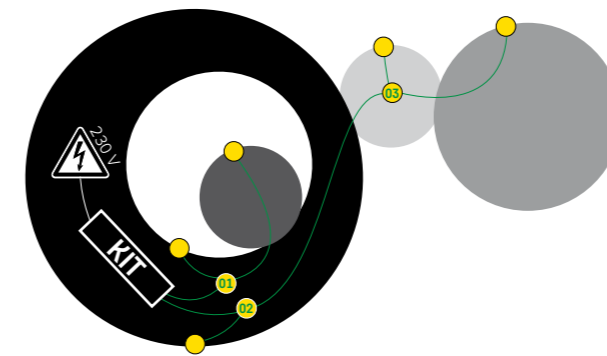

### BENÖTIGTE ARTIKEL | REQUIRED ARTICLES:

- 1 x Blade Open · pro 79 cm
- 2 x Blade · pro 24 cm
- 1 x Blade · pro 44 cm
- 1 x Versorgungskit DALI 2/4 K **083 000 00**  
supply kit DALI 2/4 K
- [3 x sekundäres Verbindungsset](#) **688 011 00**  
[connecting set secondary side](#)

## > 120 W / BLADE LEUCHTENGROPPE | BLADE LUMINAIRE GROUP

Bsp.: 146 W cpl.

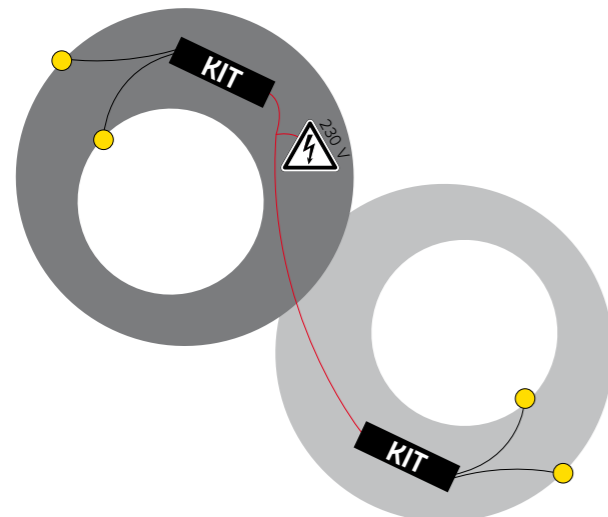

### BENÖTIGTE ARTIKEL | REQUIRED ARTICLES:

- 2 x Blade Open · pro 79 cm
- 2 x Versorgungskit Casambi 2/4 K **081 000 00**  
supply kit Casambi 2/4 K
- [1 x primäres Verbindungsset](#) **688 001 00**  
[connecting set primary side](#)

## > 120 W / BLADE LEUCHTENGROPPE | BLADE LUMINAIRE GROUP

Bsp.: 146 W cpl.

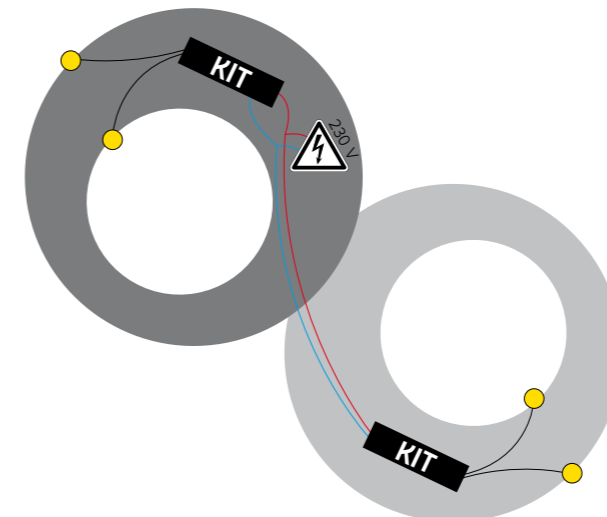

### BENÖTIGTE ARTIKEL | REQUIRED ARTICLES:

- 2 x Blade Open · pro 79 cm
- 2 x Versorgungskit DALI 2/4 K **083 000 00**  
supply kit DALI 2/4 K
- [1 x primäres Verbindungsset](#) **688 001 00**  
[connecting set primary side](#)
- [1 x DALI Verbindungsset](#) **688 013 00**  
[DALI connecting set](#)



## INTELLIGENTE LICHTSTEUERUNG | INTELLIGENT LIGHTING CONTROL

### DALI

DALI (Digital Addressable Lighting Interface) ist eine herstellerübergreifende Schnittstelle, die das Ansteuern elektronischer Vorschaltgeräte (EVG) über digitale Steuersignale ermöglicht. Leuchten lassen sich somit wahlweise oder zusammengefasst ansteuern, also zum Beispiel schalten oder dimmen. Es kann als untergeordnetes eigenständiges System in Gebäudesteuerungssysteme integriert werden und ist ausschließlich für die Lichtsteuerung ausgelegt. Es soll die Austauschbarkeit der Betriebsgeräte von verschiedenen Herstellern in einer lichttechnischen Anlage garantieren. Im Vergleich zur analogen Schnittstelle (1-10 V) kann DALI aufgrund der individuellen Adressierbarkeit einzelne Betriebsgeräte ansteuern.

#### SYSTEMEIGENSCHAFTEN UND VORTEILE VON DALI:

- einfache Umkonfiguration bei Nutzungsänderung
- digitale Übertragung über 2 Adern
- 64 Teilnehmer, 16 Gruppen, 16 Szenen pro DALI-Strang
- Statusrückmeldung einzelner Leuchten
- Speicherung von Konfigurationsdaten, wie Gruppenzugehörigkeiten, Lichtszenenwerte, Dimmgeschwindigkeiten, Notstrom-Lichtwerte (System Failure Level), Einschalt-Lichtwerte bei Spannungsrückkehr (Power-On-Level) im elektronischen Vorschaltgerät (EVG)
- Bustopologie: Linien-, Baum-, Stern- oder Mischstrukturen
- Leitungslängen bis 300 Meter (abhängig vom Leitungsquerschnitt)
- flexible Anwendungs- und Installationsmöglichkeiten
- einfach zu bedienen

Für die Installation Ihres DALI-Systems (inkl. Einbindung des Gateways in Smart Home System) wenden Sie sich bitte an Ihren Elektrofachmann.

### CASAMBI

Casambi ist für alle Bereiche sinnvoll, in denen Sie Leuchten einfach, sicher und komfortabel steuern möchten. Die kostenlos erhältliche Casambi App ist einfach und intuitiv gestaltet. Die Kommunikation zwischen Ihrem Smart Media Gerät und Ihren Leuchten erfolgt über Bluetooth. Als smarte Technik bietet Ihnen Casambi u.a. die Möglichkeit, individuelle Lichtszenen zu definieren und/oder Ihre Leuchten über einen Timer zu bestimmten Zeiten zu schalten. Das Casambi Versorgungskit und alle anderen zugeordneten, bluetoothfähigen Geräte wie zum Beispiel Bewegungsmelder sind sowohl Sender als auch Empfänger. So bilden alle verbundenen Geräte ein komplexes Netzwerk, in dem die Befehle weitergegeben werden.

Für dieses Casambi MESH Netzwerk ist bauseits keine aufwändige Elektroinstallation erforderlich. Nutzen Sie ESCALE Leuchten mit der innovativen Casambi Technik und erleben Sie Ihre Räume in neuem Licht. Für weitere Informationen in diesem Zusammenhang wenden Sie sich bitte an Ihren kompetenten Leuchtenfachhändler vor Ort.

DALI (Digital Addressable Lighting Interface) is a manufacturer-independent interface that enables the control of electronic ballasts (ECG) via digital control signals. Luminaires can thus be controlled selectively or collectively, e.g. switched or dimmed. It can be integrated as a subordinate independent system in building control systems and is designed exclusively for lighting control. It is intended to guarantee the interchangeability of operating devices from different manufacturers in a lighting installation. Compared to the analogue interface (1-10 V), DALI can control individual operating devices because it can be addressed individually.

#### SYSTEM FEATURES AND ADVANTAGES OF DALI:

- simple reconfiguration in case of change of use
- digital transmission via 2 wires
- 64 participants, 16 groups, 16 scenes per DALI line
- Status feedback of individual luminaires
- Storage of configuration data such as group assignments, lighting scene values, dimming speeds, emergency power, dimming speeds, emergency power lighting values (System Failure level), switch-on light values in the event of a power (power-on level) in the electronic ballast (EB)
- Bus topology: line, tree, star or mixed structures
- Cable lengths up to 300 metres (depending on cable cross-section)
- flexible application and installation options
- easy to operate

For the installation of your DALI system (incl. integration of the gateway into Smart Home System), please contact your electrician.

Casambi is useful for all areas where you want to control luminaires simply, safely and conveniently. The Casambi app, which is available free of charge, is designed to be simple and intuitive. Communication between your Smart Media device and your luminaires takes place via Bluetooth. As smart technology, Casambi offers you, among other things, the possibility to define individual light scenes and/or to switch your luminaires at specific times via a timer. The Casambi supply kit and all other assigned, blue-tooth capable devices such as motion detectors are both transmitters and receivers. In this way, all connected devices form a complex network in which the commands are passed on.

For this Casambi MESH network, no complex electrical installation is required on site. Use ESCALE luminaires with the innovative Casambi technology and experience your rooms in a new light. For further information in this context, please contact your competent local luminaire dealer.

## GARANTIE | WARRANTY



Auf unsere LED Leuchten „Made in Germany“ erhalten Sie 5 Jahre Garantie. Weitere Details und die Garantiebedingungen finden Sie unter [www.escale.de](http://www.escale.de) oder direkt hier:

Our LED luminaires „Made in Germany“ come with a 5-year warranty. Further details and the warranty conditions can be found at [www.escale.de](http://www.escale.de) or directly here:



## ESCALE LEUCHTEN - MADE IN GERMANY



#### FAMILIENUNTERNEHMEN / FAMILY BUSINESS

- Inhabergeführt seit 1912 - Made in Germany
- owner-managed since 1912 - Made in Germany
- soziales und ökologisches Verantwortungsbewusstsein
- sense of social and ecological responsibility



#### PARTNERSCHAFT / PARTNERSHIP

- Regionale Lieferanten / regional suppliers
- Kurze Wege / on short ways
- Qualitätssicherung / quality control



#### PRODUKTION / PRODUCTION

- Umweltfreundliche, nachhaltige Verarbeitung
- environmentally friendly, sustainable processing
- Hoher Qualitätsanspruch / high quality standards



#### NACHHALTIGKEIT / SUSTAINABILITY

- 5 Jahre Garantie / 5 years warranty
- Reparieren statt wegwerfen! / Repair instead of throw away!
- Kundenorientierter Service / customer-oriented service

## INDEX | select 2023 - 2024

ART. NR.	SEITE	ART. NR.	SEITE	ART. NR.	SEITE
<b>MIDNIGHT</b>		115 814 00	89	154 901 00	58
... 000 09	36	115 815 00	90	154 902 00	58
... 402 00	30	117 811 00	82	154 903 00	60
... 600 09	38	117 812 00	84	154 904 00	60
... 601 09	38	119 811 00	82	155 901 00	58
... 602 09	39	119 812 00	84	155 902 00	58
... 603 09	39	120 811 00	82	155 903 00	60
... 610 00	10	120 812 00	84	155 904 00	60
... 620 00	10	142 811 00	68	156 901 00	58
... 802 09	44	142 812 00	66	156 902 00	58
... 803 09	46	142 813 00	64	156 903 00	60
... 912 00	18	143 811 00	68	156 904 00	60
... 913 00	20	143 812 00	66	157 901 00	58
... 932 00	18	143 813 00	64	157 902 00	58
... 943 00	20	144 811 00	68	157 903 00	60
... 954 00	22	144 812 00	66	157 904 00	60
... 965 00	22	144 813 00	64	688 001 00	105
... 976 00	24	145 811 00	68	688 011 00	105
		145 812 00	66	688 013 00	105
077 000 00	43	145 813 00	64	688 611 00	72
081 000 00	99	147 811 00	82	688 612 00	73
083 000 00	101	147 812 00	84	688 811 00	74
105 611 00	72	148 811 00	82	688 812 00	75
105 612 00	73	148 812 00	84	688 813 00	76
105 811 00	74	149 811 00	82	688 814 00	77
105 812 00	75	149 812 00	84	688 815 00	78
105 813 00	76	150 811 00	82	689 611 00	72
105 814 00	77	150 812 00	84	689 612 00	73
105 815 00	78	151 811 00	82	689 811 00	74
106 813 00	88	151 812 00	84	689 812 00	75
106 814 00	89	152 010 33	56	689 813 00	76
106 815 00	90	152 010 97	56	689 814 00	77
114 611 00	72	152 020 33	54	689 815 00	78
114 612 00	73	152 020 97	54	690 611 00	72
114 811 00	74	152 030 33	52	690 612 00	73
114 812 00	75	152 030 97	52	690 811 00	74
114 813 00	76	153 901 00	58	690 812 00	75
114 814 00	77	153 902 00	58	690 813 00	76
114 815 00	78	153 903 00	60	690 814 00	77
115 813 00	88	153 904 00	60	690 815 00	78

## NUMMERISCH | NUMERICAL

ART. NR.	SEITE
866 611 00	72
866 612 00	73
866 811 00	74
866 812 00	75
866 813 00	76
866 814 00	77
866 815 00	78
867 611 00	72
867 612 00	73
867 811 00	74
867 812 00	75
867 813 00	76
867 814 00	77
867 815 00	78
868 611 00	72
868 612 00	73
868 811 00	74
868 812 00	75
868 813 00	76
868 814 00	77
868 815 00	78
897 813 00	88
897 814 00	89
897 815 00	90
898 813 00	88
898 814 00	89
898 815 00	90
899 813 00	88
899 814 00	89
899 815 00	90
901 813 00	88
901 814 00	89
901 815 00	90
902 813 00	88
902 814 00	89
902 815 00	90
903 813 00	88
903 814 00	89
903 815 00	90

## INDEX | select 2023 - 2024

ART. NR.	SEITE	ART. NR.	SEITE	ART. NR.	SEITE
<b>MIDNIGHT</b>		688 815 00	78	897 815 00	90
... 000 09	36	689 611 00	72	898 813 00	88
... 402 00	30	689 612 00	73	898 814 00	89
... 600 09	38	689 811 00	74	898 815 00	90
... 601 09	38	689 812 00	75	899 813 00	88
... 602 09	39	689 813 00	76	899 814 00	89
... 603 09	39	689 814 00	77	899 815 00	90
... 610 00	10	689 815 00	78	901 813 00	88
... 620 00	10	690 611 00	72	901 814 00	89
... 802 09	44	690 612 00	73	901 815 00	90
... 803 09	46	690 811 00	74	902 813 00	88
... 912 00	18	690 812 00	75	902 814 00	89
... 913 00	20	690 813 00	76	902 815 00	90
... 932 00	18	690 814 00	77	903 813 00	88
... 943 00	20	690 815 00	78	903 814 00	89
... 954 00	22	866 611 00	72	903 815 00	90
... 965 00	22	866 612 00	73	106 813 00	88
... 976 00	24	866 811 00	74	106 814 00	89
		866 812 00	75	106 815 00	90
<b>BLADE · pro</b>		866 813 00	76	115 813 00	88
105 611 00	72	866 814 00	77	115 814 00	89
105 612 00	73	866 815 00	78	115 815 00	90
105 811 00	74	867 611 00	72		
105 812 00	75	867 612 00	73	<b>BLADE SPOT · pro</b>	
105 813 00	76	867 811 00	74	117 811 00	82
105 814 00	77	867 812 00	75	117 812 00	84
105 815 00	78	867 813 00	76	119 811 00	82
114 611 00	72	867 814 00	77	119 812 00	84
114 612 00	73	867 815 00	78	120 811 00	82
114 811 00	74	868 611 00	72	120 812 00	84
114 812 00	75	868 612 00	73	147 811 00	82
114 813 00	76	868 811 00	74	147 812 00	84
114 814 00	77	868 812 00	75	148 811 00	82
114 815 00	78	868 813 00	76	148 812 00	84
688 611 00	72	868 814 00	77	149 811 00	82
688 612 00	73	868 815 00	78	149 812 00	84
688 811 00	74			150 811 00	82
688 812 00	75	<b>BLADE OPEN · pro</b>		150 812 00	84
688 813 00	76	897 813 00	88	151 811 00	82
688 814 00	77	897 814 00	89	151 812 00	84

## ALPHABETISCH | ALPHABETICAL

ART. NR.	SEITE	ART. NR.	SEITE
<b>LOUD · pro</b>		<b>VERBINDUNGSSETS</b>	
142 811 00	68	688 001 00	105
142 812 00	66	688 011 00	105
142 813 00	64	688 013 00	105
143 811 00	68		
143 812 00	66	<b>VERSORGUNGSKITS</b>	
143 813 00	64	081 000 00	99
144 811 00	68	083 000 00	101
144 812 00	66		
144 813 00	64	<b>ZUBEHÖR / CASAMBI PRIMÄR</b>	
145 811 00	68	077 000 00	43
145 812 00	66		
145 813 00	64		
<b>OPUS</b>			
152 010 33	56		
152 010 97	56		
152 020 33	54		
152 020 97	54		
152 030 33	52		
152 030 97	52		
153 901 00	58		
153 902 00	58		
153 903 00	60		
153 904 00	60		
154 901 00	58		
154 902 00	58		
154 903 00	60		
154 904 00	60		
155 901 00	58		
155 902 00	58		
155 903 00	60		
155 904 00	60		
156 901 00	58		
156 902 00	58		
156 903 00	60		
156 904 00	60		
157 901 00	58		
157 902 00	58		
157 903 00	60		
157 904 00	60		

## KONTAKT | CONTACT

### ESCALE MÖBEL UND LEUCHTEN GMBH

Tannenweg 6  
D - 74838 Limbach

Zentrale + 49 (0) 62 87 - 92 06 0 info@escale.de  
Verkauf + 49 (0) 62 87 - 92 06 0 info@escale.de  
Kundendienst + 49 (0) 62 87 - 92 06 26 ret@bopp-leuchten.de  
Export + 49 (0) 62 87 - 92 06 23 ex@escale.de

[www.escale.de](http://www.escale.de)

 **BADEN WÜRTTEMBERG, BAYERN,  
RHEINLAND-PFALZ (PLZ: 54-56, 65-67, 76),  
SAARLAND, HESSEN (PLZ: 60-69),**

 **LUXEMBURG**

Ralf Müller  
Tannenweg 6  
74838 Limbach  
Telefon 0 62 87 - 92 06 22  
Mobil 0170 - 655 43 09  
E-Mail ralf.mueller@escale.de

 **HESSEN (PLZ: 34 - 37), RHEINLAND-PFALZ (PLZ: 53),  
NORDRHEIN-WESTFALEN (PLZ: 34, 37, 53),  
BERLIN, BRANDENBURG, SACHSEN,  
SACHSEN-ANHALT, THÜRINGEN**

Frank Schnalke  
Tannenweg 6  
74838 Limbach  
Telefon 0 62 87 - 92 06 40  
Mobil 0151 - 253 510 20  
E-Mail vertr1@bopp-leuchten.de

 **BREMEN, HAMBURG, SCHLESWIG-HOLSTEIN,  
NORDRHEIN-WESTFALEN (PLZ: 32-33, 40-42,  
44-52, 57-59), RHEINLAND-PFALZ (PLZ: 51,57),  
NIEDERSACHSEN, MECKLENBURG-VORPOMMERN**

Gabriele Willbrand  
Handelsagentur  
Am Lehmacker 41  
59174 Kamen  
Telefon 0 23 07 - 30 177  
Mobil 0170 - 381 07 51  
E-Mail gwillbrand@t-online.de

 **SCHWEIZ**

Finnor Project AG  
Mäderstr. 7  
CH-5400 Baden  
Telefon + 41 (0) 56 - 2 00 21 11  
Fax + 41 (0) 56 - 2 00 21 13  
E-Mail finnor@finnor.ch

 **ÖSTERREICH**

 **SÜDTIROL**

Gottfried Kraft  
Markt 176  
A - 5441 Abtenau  
Mobil + 43 (0) 664 - 144 21 17  
E-Mail g.kraft@sbg.at

 **NIEDERLANDE**

STARLIGHT  
René Schulte  
Tilburgstraat 19  
NL - 5268 Helvoirt  
Telefon +31 (0) 411 - 64 52 45  
E-Mail info@starlightverlichting.nl

 **BELGIEN**

cobald  
Herr Bernard Verhaert  
Spaarstraat 61/101  
B-3010 Kessel-Lo  
Telefon +32 (0)16 - 90 29 26  
E-Mail bernard@cobald.be

 **FRANKREICH**

Bruno Le Moigne  
Telefon +33 (0) 68 77 48 440  
E-Mail b.lemoine@laposte.net

Stéphane Kerjean  
Telefon +33 (0) 67 33 78 813  
E-Mail stephanekerjean@yahoo.fr

## IMPRESSUM

### HERAUSGEBER / PUBLISHER

ESCALE Möbel und Leuchten GmbH

### KONZEPT / CONCEPT

Leonhard Bopp  
Mosru Mohiuddin

### FOTOGRAFIE / PHOTOGRAPHY

Studio Wisura GmbH, 74855 Haßmersheim

### DRUCK / PRINTER

Druckerei Laub GmbH & Co. KG, 74834 Elztal-Dallau

### ESCALE MÖBEL UND LEUCHTEN GMBH

Tannenweg 6  
74838 Limbach  
GERMANY  
[www.escale.de](http://www.escale.de)



   #Escaleleuchten